

Axiss

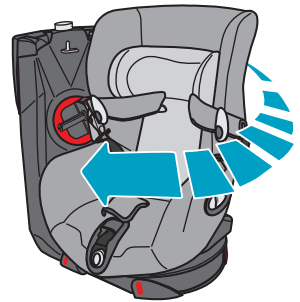

GR. 1
9 - 18 Kg

bébéconfort® 
www.bebeconfort.com

GEBRUIKSAANWIJZING - ISTRUZIONI D'USO

NL • INHOUD

- BELANGRIJK, pag. 3/5/9/10.
- De zitting draaien, pag. 6.
- Autostoel in het voertuig plaatsen - Groep 1 « met de rijrichting mee » pag. 7/8.
- Autostoel uit het voertuig nemen, pag. 11.
- Harnas in hoogte verstellen, pag. 12.
- Kind in de autostoel plaatsen, pag. 13.
- Kind uit de autostoel nemen, pag. 14.
- Zitting van de autostoel kantelen, pag. 14.
- Onderhoud en bekleding afnemen, pag. 15-16.
- Garantie, pag. 17.

IT • INDICE

- **IMPORTANTE**, pag. 4/5/9/10
- Per ruotare la seduta, pag. 6
- Per installare il seggiolino GRUPPO 1 in senso di marcia, pag. 7/8
- Per rimuovere il seggiolino dall'auto, pag. 11
- Per regolare l'altezza delle cinture del seggiolino, pag. 12
- Per mettere il bambino nel seggiolino, pag. 13
- Per togliere il bambino dal seggiolino, pag. 14
- Per regolare l'inclinazione del seggiolino, pag. 14
- Manutenzione e sfoderabilità, pag. 15/16
- Garanzia, pag. 17

OMSCHRIJVING - DESCRIZIONE

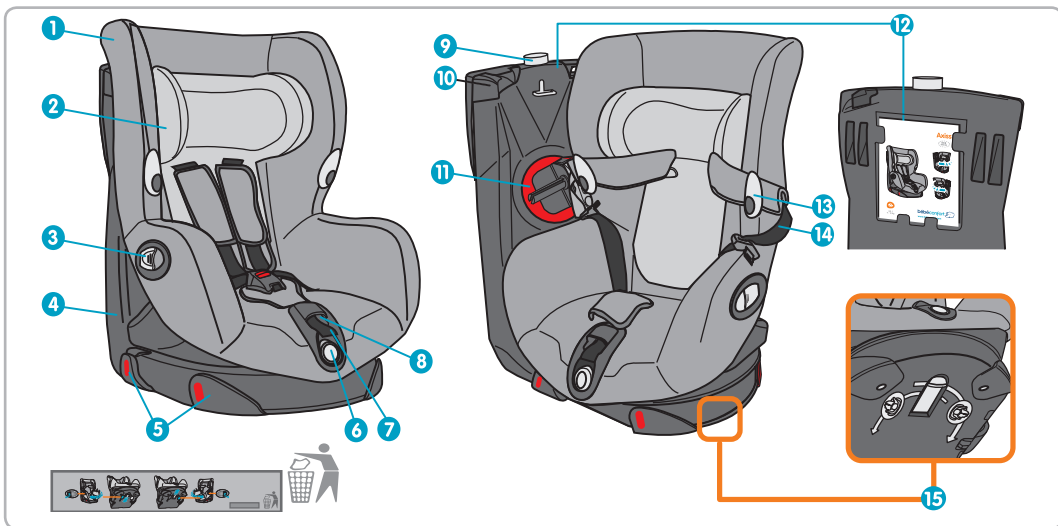

NL

- 1 - Stoelbekleding.
- 2 - Verstelbare hoofdsteun.
- 3 - Hendel om de zitting te laten draaien.
- 4 - Voetstuk van de autostoel (sokkel)
- 5 - Gordelgeleider voor de buikgordel (buikgordel van het voertuig)
- 6 - Knop om de zitting van de autostoel te kantelen
- 7 - Versteliem voor het harnas
- 8 - Sluitveer voor verstelling van het harnas.
- 9 - Controle-indicator voor vergrendeling van de zitting.
- 10 - Gordelgeleider voor de diagonale schoudergordel (schoudergordel van het voertuig).
- 11 - Autogordel spanner (opspannen van de diagonale autogordel).
- 12 - Opbergvakje voor de gebruiksaanwijzing.
- 13 - Gordelhaakje
- 14 - Harnas 5-punts
- 15 - Cursor (keuzeknop voor het links of rechts draaien van de zitting).

IT

- 1 - Rivestimento
- 2 - Poggiatesta regolabile
- 3 - Leva per ruotare il seggiolino
- 4 - Base
- 5 - Guide per la cintura di sicurezza dell'auto (parte addominale)
- 6 - Pulsante di regolazione dell'inclinazione della seduta
- 7 - Cinghia di regolazione delle cinture del seggiolino
- 8 - Pulsante di regolazione delle cinture del seggiolino
- 9 - Indicatore di blocco della seduta
- 10 - Guide per la cintura di sicurezza dell'auto (parte diagonale)
- 11 - Tensionatore della cintura di sicurezza dell'auto
- 12 - Comparto per il libretto d'istruzioni
- 13 - Ganci per cinture
- 14 - Cinture a 5 punti
- 15 - Corsore (per scegliere se ruotare la seduta a destra o a sinistra)

- Béb  Confort producten zijn met zorg ontworpen en getest voor de veiligheid en het comfort van uw baby. Gebruik uitsluitend accessoires die door B b  Confort goedgekeurd en verkocht worden. Het gebruik van andere accessoires kan gevaar opleveren.
- Wij adviseren u aandachtig de gebruiksaanwijzing te lezen alvorens het product te gebruiken.
- Bewaar zorgvuldig de gebruiksaanwijzing voor een later gebruik, de autostoel beschikt over een speciaal opbergvakje op de rug van de autostoel.

UNIVERSEEL SYSTEEM MET 3-PUNTSGORDEL

- Erkend model
- Voor groep 1 (kind van 9 tot 18Kg) moet de autostoel "met de rijrichting mee" worden geplaatst op de achterbank van de auto.
- De autostoel dient altijd geplaatst te worden in de positie «met de rijrichting mee". Deze autostoel mag nooit geplaatst worden in de positie "tegen de rijrichting in".
- De fabrikant kan alleen verantwoordelijk gesteld worden in het kader van de toepassing van de Europese reglementering (R44). Deze bekrachtiging sluit onvoorzichtigheid en respect van de verkeersregels uit.
- Nadat u uw kind in de autostoel geplaatst heeft dient u de spanning van de autogordel (de volwassen 3-punts autogordel) te controleren. Span de 3-punts autogordel op door er stevig aan te trekken. Controleer of de gordel niet gedraaid is.

KIND

- Laat nooit uw kind alleen zonder toezicht.
- Een aanrijding, zelfs een kleine aanrijding veroorzaakt door een voertuig kan een kind omvormen tot een projectiel
- Voor uw veiligheid en voor de veiligheid van uw kind dient uw kind altijd in de autostoel te plaats en vast te maken, ongeacht de lengte of de tijdsduur van het traject.
- Het is erg belangrijk dat de buikgordel zo laag mogelijk geplaatst wordt om het bekken optimaal te ondersteunen.
- De temperatuur in de auto kan erg hoog oplopen, vooral als de auto lange tijd in de felle zon heeft gestaan. Wij adviseren u in deze omstandigheden de autostoel af te dekken met een badhanddoek of deken om te voorkomen dat de autostoel, en vooral metalen onderdelen, oververhit raken en daardoor brandwonden bij het kind veroorzaken.

OVERIGE INSTRUCTIES

- Deze autostoel voor kinderen is uitsluitend doeltreffend indien de gebruiksinstructies gerespecteerd worden.
- Maak de autostoel altijd vast in uw auto, zelfs als er geen kind in geplaatst is.
- De gebruiker dient ervoor te zorgen dat bagage en andere objecten die verwondingen aan het kind zouden kunnen veroorzaken goed en stevig in de auto geplaatst worden.
- Plaats nooit zware voorwerpen op de hoedenplank om projectie bij een aanrijding te voorkomen.
- Men dient er voor te waken dat harde elementen en plastic delen van de autostoel op zodanige wijze geplaatst

worden dat zij, bij een normaal gebruik in de auto, niet geklemd worden onder een beweegbare stoel of tussen een autoportier.

- Controleer steeds opnieuw dat er geen deel van de autostoel of veiligheidsgordeltje geklemd zit onder de autostoel of tussen de autoportier.
- Na een ongeval dient de autostoel vervangen te worden.
- Verander nooit de constructie, materialen of harnas van de autostoel.
- Gebruik nooit de autostoel zonder bekleding. Vervang nooit de bekleding door een andere dan voor dit type autostoel geschikte autostoelbekleding. Men mag uitsluitend de door de fabrikant aanbevolen autostoelbekleding gebruiken.
- Achterbanken met neerklapbare rugleuningen dienen altijd goed vergrendeld te zijn.
- Plaats na aankoop de stoel in uw auto. Indien u problemen ondervindt betreft de lengte van de autogordel, neem dan contact op met uw autoverdeler.
- Indien er een twijfel bestaat omtrent de plaatsing of het gebruik van de autostoel adviseren wij de gebruiker contact op te nemen met uw babyspecialzaak of fabrikant.

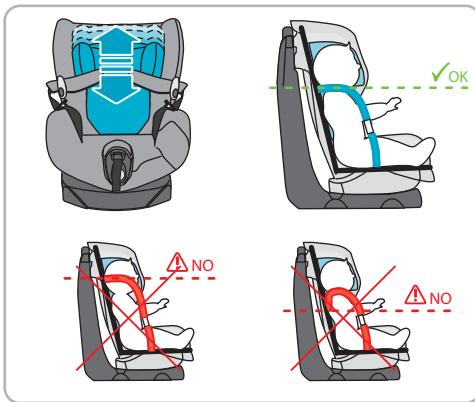

De veiligheidsgordel dient afgesteld te worden op de lengte van uw kind (zie pag. 12).

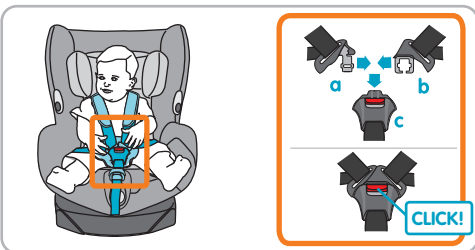

Om uw kind correct in de autostoel AXISS te plaatsen dient u de aanwijzingen op pag. 13 strikt op te volgen.

**IT**

IMPORTANTE

- I prodotti Bébé Confort sono stati ideati e testati con cura per la sicurezza e il comfort del vostro bambino. Utilizzate esclusivamente accessori venduti o approvati da Bébé Confort.
- L'utilizzo di altri accessori può rivelarsi pericoloso.
- Vi consigliamo di leggere attentamente le avvertenze per l'uso e di maneggiare il vostro prodotto prima dell'utilizzo.
- Conservare sempre le istruzioni per ulteriore consultazione nell'apposito scomparto situato sul retro del seggiolino.

SISTEMA UNIVERSALE CON CINTURA A 3 PUNTI

- Modello omologato
- Per il gruppo 1 (bambini da 9 a 18 kg), il seggiolino sarà montato in senso di marcia, sul sedile posteriore dell'autoveicolo.
- Il seggiolino deve essere montato nella posizione in senso di marcia. Non installare mai il seggiolino nella posizione in senso inverso di marcia.
- La responsabilità del produttore riguarda l'ambito del Regolamento Europeo (R44). Questa omologazione non esclude la prudenza ed il rispetto del codice della strada.
- Dopo aver accomodato il bambino, verificare che la cintura dell'autoveicolo sia tesa correttamente, tirandola. Verificare anche che non sia attorcigliata.

BAMBINO

- Non lasciare mai il bambino senza sorveglianza.
- Anche se minimi, gli urti subiti da un autoveicolo possono trasformare il bambino in un vero e proprio proiettile.
- Per la vostra sicurezza e quella del vostro bambino, accomodatelo sempre nel seggiolino auto, per qualsiasi tipo di tragitto.
- Verificare che le cinture addominali siano nella posizione più bassa possibile, per trattenere adeguatamente il bacino.
- La temperatura all'interno di un autoveicolo può diventare molto elevata, soprattutto dopo una lunga esposizione al sole. Si consiglia, pertanto, in questo caso, di ricoprire il seggiolino auto con del tessuto o altro, per impedire che le parti in metallo si surriscaldino e provochino scottature al bambino.

ALTRE ISTRUZIONI

- Questo dispositivo di ritenuta per bambini è efficace soltanto se vengono rispettate le istruzioni d'uso.
- Agganciare sempre il dispositivo di ritenuta per bambini alla cintura di sicurezza, anche quando il bambino non è seduto all'interno.
- L'utilizzatore deve sempre verificare che i bagagli e altri oggetti siano solidamente ancorati all'interno dell'autoveicolo, per evitare ferite all'occupante del seggiolino, in caso di incidente.
- Non lasciare mai oggetti pesanti sul cruscotto posteriore dell'autoveicolo, per evitare proiezioni in caso di incidente.
- Gli elementi rigidi e le parti in plastica di un dispositivo di ritenuta per bambini devono essere posizionati in modo tale che, in normali condizioni di utilizzo dell'autoveicolo, non si incastrino sotto un sedile ribaltabile o nella portiera dell'autoveicolo.

- Verificare sempre che le parti del seggiolino o delle cinture non siano incastrate sotto il sedile o nella portiera dell'autoveicolo.
- Il seggiolino deve essere assolutamente sostituito dopo un incidente.
- Non modificare mai la costruzione o i materiali del seggiolino e della cintura, senza aver consultato il produttore.
- Non utilizzare il dispositivo di ritenuta per bambini senza il rivestimento. Non sostituire il rivestimento del seggiolino con un altro diverso da quello consigliato dal produttore, perché questo interviene direttamente sulla sicurezza del dispositivo di ritenuta.
- I sedili ribaltabili devono essere sempre ben fissati.
- Dopo l'acquisto, installate il seggiolino all'interno dell'automobile. In caso di difficoltà derivanti dalla lunghezza delle cinture di sicurezza dell'autoveicolo, contattate immediatamente il distributore.
- In caso di dubbi sull'installazione o sull'utilizzo corretto del sistema di ritenuta per bambini, si consiglia all'utente di mettersi in contatto direttamente con il distributore o il produttore del seggiolino.

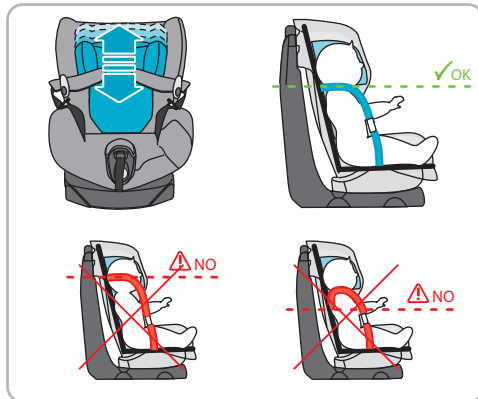

E' necessario adattare le cinture alla taglia del bambino (pag. 12).

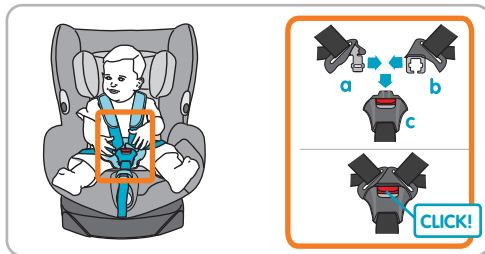

Per accomodare correttamente il bambino nel seggiolino auto AXISS, è necessario consultare le fasi di installazione a pag. 13.

Richting	Plaatsen	Groep 1
Geplaatst met de rijrichting mee	Zitplaats achter *	9 tot 18kg

Direzione	Sedile	Gruppo 1
In senso di marcia	Posteriore *	da 9 a 18 kg

* De autostoel dient geplaatst te worden op de achterbank van de auto of uitzonderlijk op de passagiersstoel aan de voorzijde volgens de landelijke wetgeving waar de autostoel wordt gebruikt

* Il seggiolino deve essere installato sul sedile posteriore dell'autoveicolo o eccezionalmente sul sedile anteriore in base alla legislazione in vigore nel paese di utilizzo del seggiolino

Deze autostoel mag uitsluitend gebruikt worden in auto's welke voorzien zijn van 3-punts veiligheidsgordels, met oprol systeem, goedgekeurd en conform aan het reglement CEE N°16 / ONU of een andere gelijkwaardige norm.

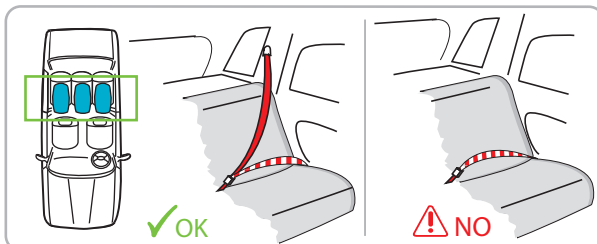

Questo dispositivo è utilizzabile esclusivamente sugli autoveicoli approvati, dotati di cinture di sicurezza a 3 punti / statiche / con avvolgitori, omologate conformemente al regolamento CEE N°16 / ONU o ad una norma equivalente.

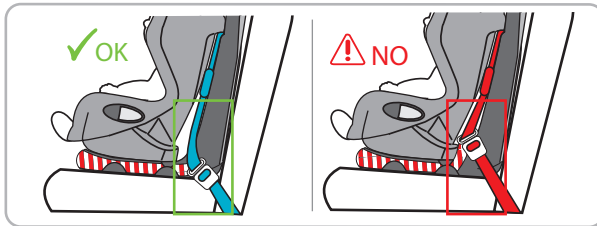

Schuif de passagiersstoel aan de voorzijde zo ver mogelijk naar voor zodat het kind zich er niet aan kan stoten.

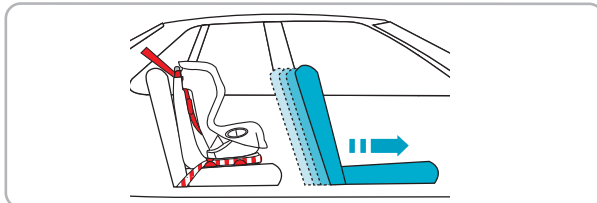

Far avanzare il sedile passeggero per evitare che il bambino lo urti.

BELANGRIJK : vergrendel ALTIJD de autostoel in de positie « met de rijrichting mee » voordat u gaat rijden.

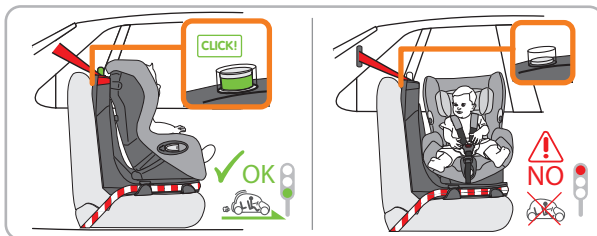

ATTENZIONE: bloccare sempre il seggiolino in senso di marcia prima di mettersi in viaggio.

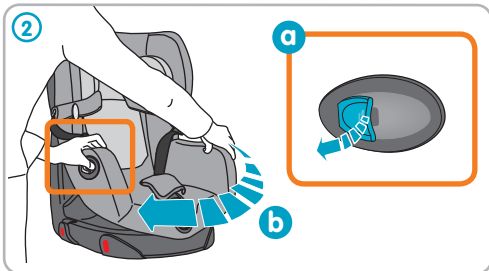
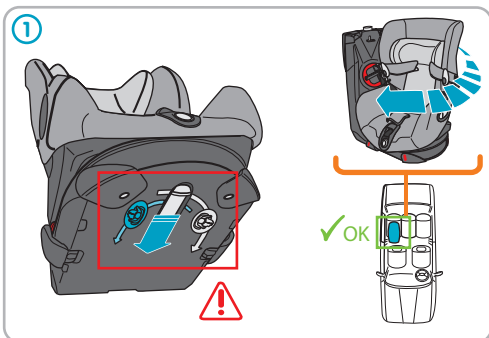

De draairichting van de autostoel dient uitsluitend te gebeuren aan de kant van de autoportier.

Il seggiolino deve essere ruotato verso la portiera della vettura.

Onder het voetstuk van de autostoel Axiss bevindt zich een cursor/keuzeknop om de draairichting van de zitting te bepalen.

Sotto la base del seggiolino Axiss si trova un cursore che permette di scegliere il lato verso il quale ruotare la seduta.

OM DE ZITTING NAAR RECHTS TE LATEN DRAAIEN

- 1 - Druk de cursor (de keuzeknop) naar achter indien u wenst dat de zitting naar RECHTS draait.
- 2 - Activeer de hendel, houdt de hendel met 1 hand uitgetrokken, draai met de andere hand de zitting van de stoel in de gewenste positie.

PER RUOTARE LA SEDUTA VERSO DESTRA

- 1 - Spingere il cursore indietro, per ruotare la seduta verso destra.
- 2 - Azionare la leva, poi, mantenendola in posizione di sblocco, afferrare la seduta con l'altra mano per ruotarla verso di voi.

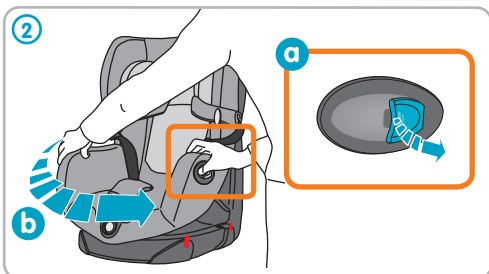
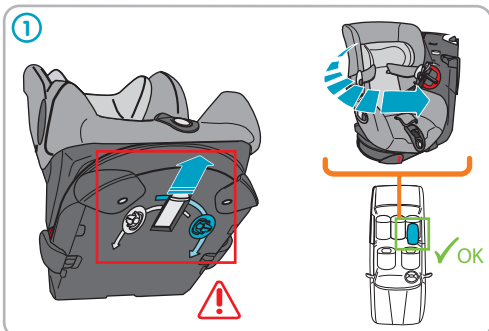

De draairichting van de autostoel dient uitsluitend te gebeuren aan de kant van de autoportier.

Il seggiolino deve essere ruotato verso la portiera della vettura.

OM DE ZITTING NAAR LINKS TE LATEN DRAAIEN

- 1 - Druk de cursor (de keuzeknop) naar voor indien u wenst dat de zitting naar LINKS draait.
- 2 - Activeer de hendel, houdt de hendel met 1 hand uitgetrokken, draai met de andere hand de zitting van de stoel in de gewenste positie.

PER RUOTARE LA SEDUTA VERSO SINISTRA

- 1 - Spostare il cursore in avanti, per ruotare la seduta verso sinistra.
- 2 - Azionare la leva, poi, mantenendola in posizione di sblocco, afferrare la seduta con l'altra mano per ruotarla verso di voi.

PLAATSING IN HET VOERTUIG « MET DE RIJRICHTING MEE »

INSTALLAZIONE IN SENSO DI MARCIA



BELANGRIJK !

Voordat u de autostoel Axiss gaat gebruiken dient u te controleren of de steuntjes uit de gordelgeleiders genomen zijn. Deze steuntjes maken deel uit van de verpakking en dienen verwijderd te worden.

ATTENZIONE!

Al primo utilizzo del seggiolino Axiss, verificare di avere rimosso le protezioni delle guide per cintura presenti nell'imballaggio. In caso contrario, rimuoverle.

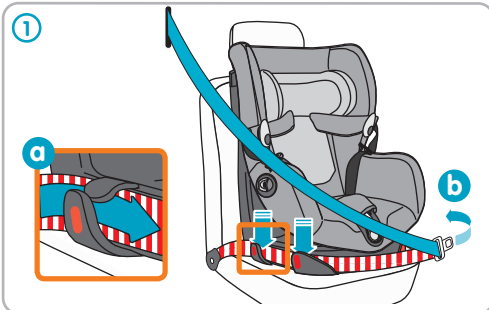

PLAATS DE AUTOSTOEL IN HET VOERTUIG IN DE POSITIE « MET DE RIJRICHTING MEE »

1 - De buikriem van de autogordel dient achter de twee gordelgeleiders te lopen (a), gelegen zijn aan de kant van de autoportier. Daarna dient de buikriem van de autogordel rondom de autostoel te lopen.

MONTARE IL SEGGIOLINO RIVOLTO IN SENSO DI MARCIA

1 - Far passare la cintura di sicurezza dell'auto (parte addominale) dietro le due guide (a) situate sul lato della portiera e (b) attorno alla base del seggiolino.

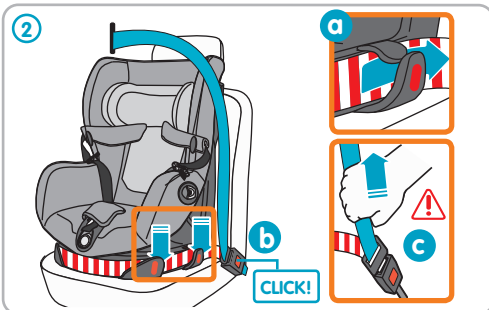

2 - Plaats de buikriem van de autogordel achter de twee gordelgeleiders (a) en rondom de autostoel. Sluit de autogordel (b) en span de gordel op.

2 - Far passare la cintura di sicurezza dell'auto (parte addominale) dietro le due guide (a) situate sull'altro lato della base. Agganciare la fibbia della cintura di sicurezza (b) e tendere la cintura.

BELANGRIJK :

controleer of de buikriem van de autogordel strak opgespannen is en plat achter de 4 gordelgeleiders rondom de autostoel (rondom de sokkel) doorloopt.

IMPORTANTE: verificare che la cintura di sicurezza dell'auto (parte addominale) sia ben tesa, non sia attorcigliata e passi correttamente dietro le 4 guide situate lungo la base.

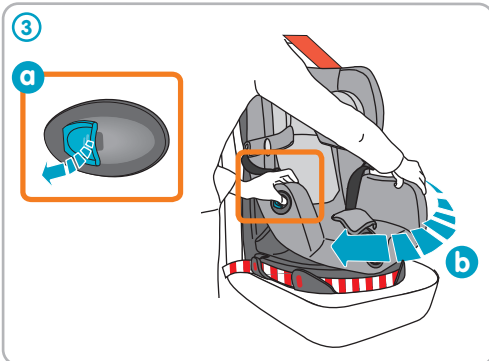

3 - Draai het zitgedeelte naar u toe door de hendel te activeren (a). Houdt de hendel ontgrendeld, met behulp van de andere hand (b) draait u de zitting naar u toe.

3 - Ruotare la seduta verso di voi, azionando la leva (a). Mantenendo la leva sbloccata, afferrare con l'altra mano il lato opposto del seggiolino e (b) ruotare la seduta verso di voi.

BELANGRIJK :

de cursor/ de keuzeknop onder het voetstuk/sokkel dient vooraf ingesteld te worden volgens de door u gekozen draairichting (zie pag.6).

ATTENZIONE: il cursore situato sotto la base sarà stato precedentemente posizionato secondo il lato di rotazione scelto (vedi pag. 6).

PLAATSING IN HET VOERTUIG « MET DE RIJRICHTING MEE »

INSTALLAZIONE IN SENSO DI MARCIA

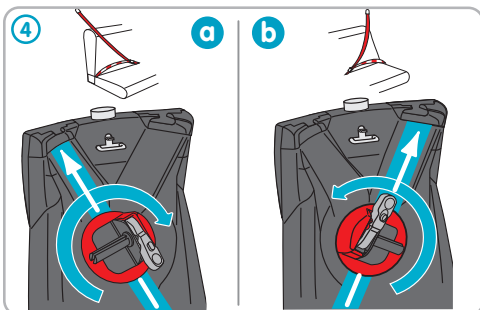

4 - Draai de gordelspanner volledig tot het einde (zie tekening).

4 - Ruotare al massimo il tensionatore per bloccarlo nella posizione corretta.

5 - (a) Plaats de autogordel in de gordelgeleider gelegen aan de bovenrand van de sokkel. (b) Plaats de gordel in de spleet op het midden van de gordelspanner.

5 - (a) Far passare la cintura nella guida situata sul bordo superiore della scocca. (b) Inserire la cintura nella fessura dell'asse del tensionatore.



BELANGRIJK: Controleer of de buikriem van de autogordel strak zit, er mag **GEEN** speling op de buikriem zijn (controleer door zachtjes aan de buikriem te trekken).

IMPORTANTE: verificare che non ci sia gioco a livello della parte addominale della cintura tirandola leggermente.

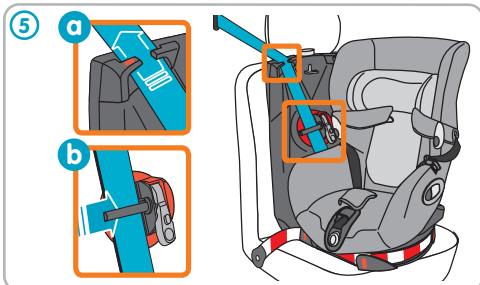

6 - Beweeg de hendel van de gordelspanner enkele malen op en neer (van beneden naar boven). Let op: tijdens deze handeling mag men niet op de knop van de gordelspanner drukken. Beweeg de gordelspanner op en neer tot dat de gordel strak rondom de as vastgedraaid is.

6 - Azionare più volte dal basso verso l'alto la leva del tensionatore (non premere il pulsante sulla leva). La cintura si avvolgerà sull'asse fino alla massima tensione.

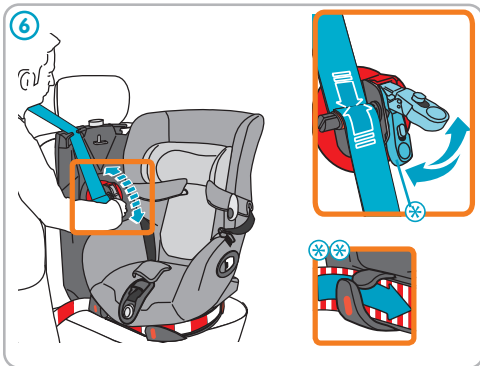

BELANGRIJK: op het einde van deze handeling dient de hendel van de gordelspanner naar beneden geklapt te worden.

IMPORTANTE: raggiunta la posizione finale, la leva deve essere richiusa.

BELANGRIJK: Bij bepaalde auto's kan de autogordel niet in de laterale gordelgeleider geplaatst worden. In ieder geval wordt de veiligheid daardoor niet beïnvloed.

IMPORTANTE: alcuni veicoli non consentono il passaggio della cintura di sicurezza nella guida laterale. In ogni caso la sicurezza non è compromessa.

7 - Draai de zitting, de groene controle-indicator is zichtbaar op de bovenrand van de sokkel. De groene controle-indicator geeft aan dat de zitting in de positie "met de rijrichting mee" vergrendeld is.

7 - Ruotare la seduta. Un indicatore verde appare in alto sulla scocca, per indicare che la seduta è bloccata in senso di marcia.



BELANGRIJK: indien u rijdt en de autostoel niet bezet is door een kind dient de autostoel altijd in de positie "met de rijrichting mee" vergrendeld te worden.

IMPORTANTE: durante i viaggi in auto, si consiglia di bloccare il seggiolino Axis in senso di marcia, anche quando il bambino non è seduto all'interno del dispositivo di ritenuta.



Controleer de correcte plaatsing van de autostoel (zie tekeningen).

Voor de veiligheid van uw kind is een correcte plaatsing van de autogordel onontbeerlijk. Om de autostoel te bevestigen in de auto dient de autogordel langs de rode merktekens ingesnoerd te worden. De rode merktekens zijn zichtbaar op de Bébé Confort AXISS autostoel. Raadpleeg tevens het instructie etiket op de zijkant van de Bébé Confort AXISS autostoel. Plaats uitsluitend de autogordel via de aangegeven rode merktekens. Elke andere manier van plaatsing/insnoeren is onveilig.

Verificate l'installazione corretta del seggiolino.

Il corretto passaggio della cintura è molto importante per la sicurezza del vostro bambino. La cintura del veicolo deve essere posizionata seguendo gli indicatori rossi situati sul seggiolino AXISS di Bébé Confort. Consultare l'etichetta posta sul lato del seggiolino AXISS di Bébé Confort. Non posizionare la cintura diversamente da quanto indicato.



✓OK



✓OK

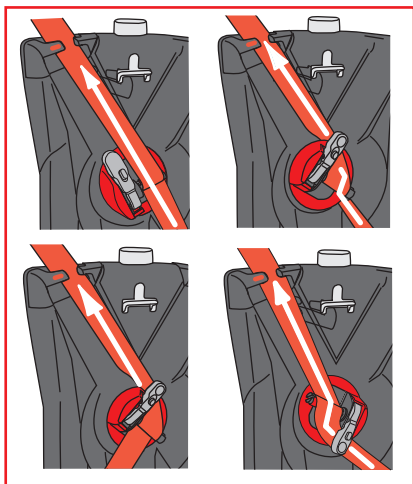

⚠NO

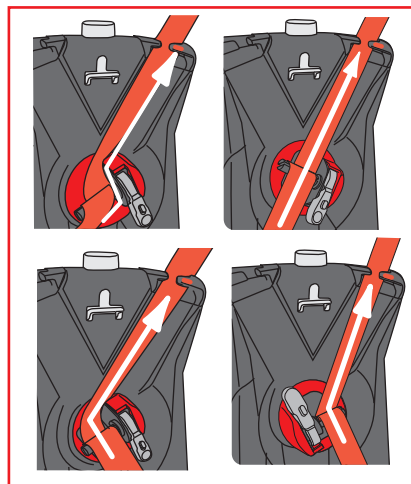

⚠NO

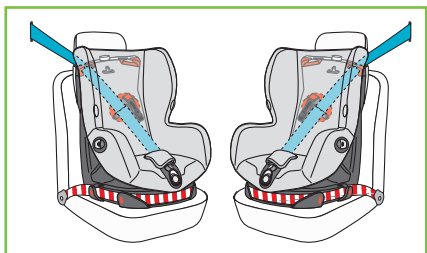

✓OK

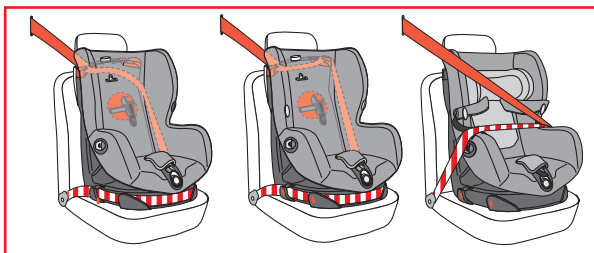

⚠NO



BELANGRIJK: de plaatsing van uw autostoel AXISS is beëindigd, controleer of corrigeer de volgende punten:

BELANGRIJK : Als het kind in de autostoel Axiss geplaatst is, dient het zitgedeelte in de positie "met de rijrichting mee" vergrendeld te worden, pas daarna mag u vertrekken.

BELANGRIJK :

- Controleer of de autogordel niet gedraaid is.
- Controleer of de autogordel goed gesloten is.

BELANGRIJK : om het zitgedeelte eenvoudiger te vergrendelen (groene controle-indicator), moet men bij sommige voertuigen de bovenkant van het zitgedeelte even naar achter drukken.

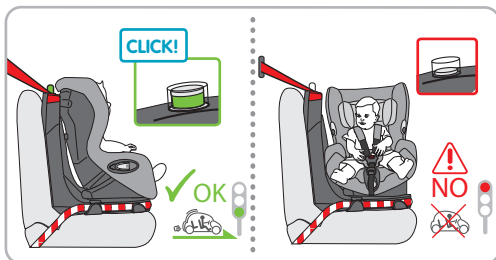

ATTENZIONE: l'installazione del seggiolino AXISS è terminata, verificare o correggere i seguenti punti:

ATTENZIONE:

quando il bambino è accomodato nel seggiolino Axiss, la seduta deve essere bloccata rivolta in senso di marcia, prima di mettere in moto il veicolo.

ATTENZIONE:

verificare che la cintura dell'auto sia ben agganciata e non sia attorcigliata.

ATTENZIONE: in alcuni veicoli, per facilitare il blocco della seduta in posizione frontale (indicatore verde), potrebbe essere necessario esercitare una pressione sulla parte superiore della seduta.

De autostoel staat niet stabiel:

- Verstel de hoofdsteun van uw voertuig in een hogere positie. De hoofdsteun mag NOOIT in contact zijn met de autostoel Axiss.
- Indien mogelijk en indien nodig, verstel de rugleuning van de achterbank zodanig dat de rugleuning van de achterbank volledig in contact komt met de sokkel van de autostoel.

Het zitgedeelte van de autostoel draait moeilijk en/of de vergrendeling van het zitgedeelte in de stand « met de rijrichting mee » (groene indicator) verloopt moeilijk.

Controleer de plaatsing:

- De autogordel moet door alle gordelgeleiders lopen,
- De buikriem van de autogordel moet STRAK (zonder speling) door de gordelgeleiders lopen,
- De autogordel mag de draibare zitting van de autostoel niet raken,
- De autogordel is mogelijk té strak opgespannen,
- De stand* van de rugleuning/achterbank veroorzaakt een probleem (*de hoek tussen de zitting en de rugleuning)
- Indien mogelijk, verstel de rugleuning van de achterbank zodat de sokkel van de autostoel volledig in contact komt met de achterbank.
- Controleer of geen enkel object of voorwerp het functioneren van de autostoel belemmert.

Indien de moeilijkheden voortduren adviseren wij contact op te nemen met de verkoper van de autostoel.

Il seggiolino non è stabile:

- Regolare l'altezza del poggiatesta del sedile. Il poggiatesta non deve mai essere a contatto con il seggiolino Axiss.
- Se possibile e necessario, regolare l'inclinazione del sedile del veicolo per garantire il contatto con la base.

E' difficile far ruotare la seduta e/o bloccare la seduta in posizione fronte strada (indicatore verde).

Verificare l'installazione:

- La cintura deve passare attraverso tutte le guide.
- La parte addominale della cintura di sicurezza dell'auto deve essere ben tesa.
- La cintura non deve essere a contatto con una della parti girevoli della seduta.
- La cintura è troppo stretta.
- La geometria del sedile dell'autoveicolo rappresenta un ostacolo per l'installazione.
- Se possibile, regolare l'inclinazione del sedile per garantire il contatto con la base.
- Verificare che nessun corpo estraneo impedisca la rotazione.

Se le difficoltà persistono, contattare il rivenditore.

AUTOSTOEL AXISS UIT HET VOERTUIG NEMEN PER RIMUOVERE IL SEGGIOLINO AXISS

NL - IT

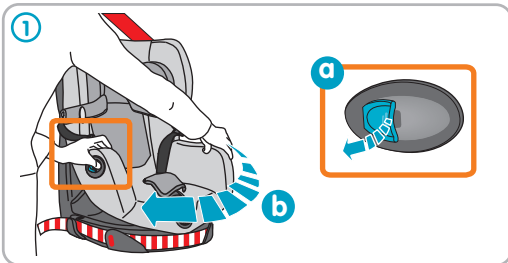

1 - Trek aan de hendel (a) en draai gelijktijdig het zitgedeelte (b) naar u toe.

1 - Tirare la leva (a) ruotando (b) la seduta verso di voi.

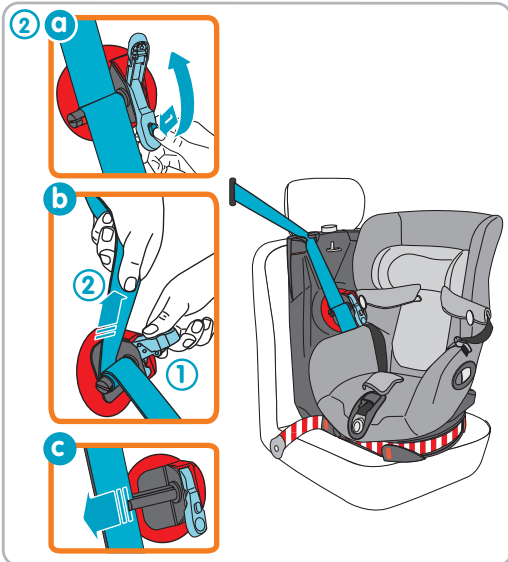

2 - (a) Druk op de knop (1) en klap gelijktijdig de hendel van de gordelspanner naar beneden, houdt het knopje ingedrukt (1) en trek aan de gordelriem (2) om de gordel vrij te maken. Haal de gordel achter de spleet uit (c).

2 - (a) Premere il pulsante (1), ribaltare al massimo la leva (b) tenendo il pulsante premuto (1) e tirare la cintura per svolgerla dall'asse (2). Togliere la cintura dall'asse (c).



BELANGRIJK : het is onmogelijk de gordel vrij te maken indien de hendel van de gordelspanner niet volledig naar beneden geklapt is.

IMPORTANTE: non è possibile svolgere la cintura dall'asse, se la leva del tensionatore non è ribaltata al massimo.

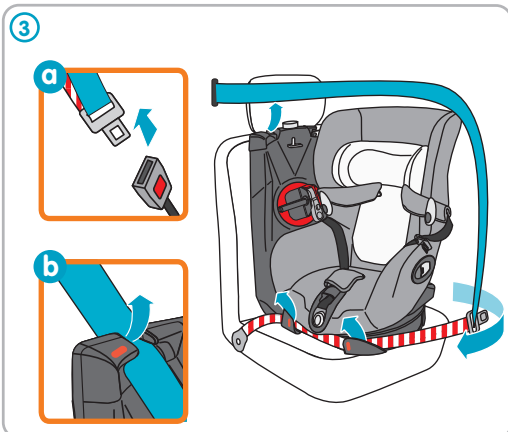

3 - Ontgrendel de autogordel (a), en haal de autogordel uit de hooggelegen gordelgeleider (b) en uit de gordelgeleiders rondom het voetstuk (de sokkel) van de autostoel.

3 - Sganciare la cintura di sicurezza (a), poi toglierla sia dalla guida superiore (b) sia dalle guide poste sulla base.



BELANGRIJK: Zelfs indien de autostoel niet bezet is door een kind dient de autostoel Axiss volgens de gebruiksinstructies in het voertuig bevestigd te worden. Indien de autostoel niet correct in het voertuig bevestigd is kan het gevaar opleveren voor de medepassagiers. In geval van een aanrijding is een onbevestigde autostoel een levensgevaarlijk projectiel!

IMPORTANTE: anche se il bambino non è seduto nel dispositivo di ritenuta, il seggiolino Axiss deve essere sempre trattenuto dalla cintura di sicurezza dell'auto. In caso contrario, potrebbe trasformarsi in un vero e proprio proiettile e diventare pericoloso per gli occupanti del veicolo.

HARNAS IN HOOGTE VERSTELLEN REGOLAZIONE DELL'ALTEZZA DELLE CINTURE

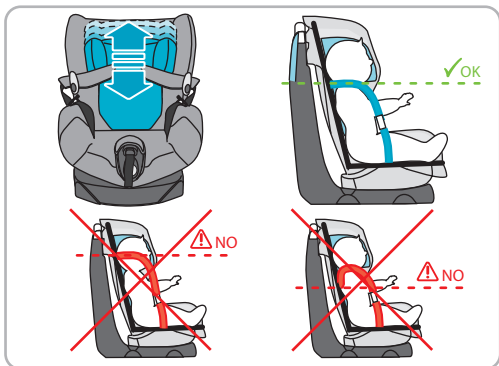

Het harnas dient aan de lichaamslengte van het kind aangepast te worden. * De riemen van het harnas dienen op schouderhoogte van het kind geplaatst te worden (zie tekening).

E' necessario adattare le cinture del seggiolino all'altezza del bambino. * Le cinture del seggiolino devono essere posizionate esattamente all'altezza delle spalle del bambino.



1 - Beweeg de hoofdsteun naar voor.

1 - Spostare il poggiatesta in avanti.



2 - Beweeg de hoofdsteun naar boven of naar beneden in functie van de lichaamslengte van het kind.

2 - Alzare o abbassare il poggiatesta in base all'altezza del bambino.



3 - Druk op de hoofdsteun om de gewenste positie te vergrendelen.

3 - Spingere il poggiatesta indietro per bloccarlo nella posizione selezionata.

KIND IN DE AUTOSTOEL PLAATSEN - METTERE IL BAMBINO NEL SEGGIOLINO NL - IT

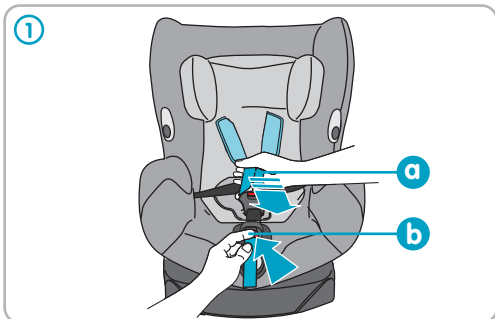

1 - Druk op de sluitveer (a) en trek aan de harnas riemen (b) om het harnas losser te maken (! trek altijd aan de harnasriemen, nooit aan de schouderbeschermers).

1 - Premere il pulsante di regolazione (a) tirando (b) contemporaneamente le cinture (afferrare le cinture e non le protezioni).

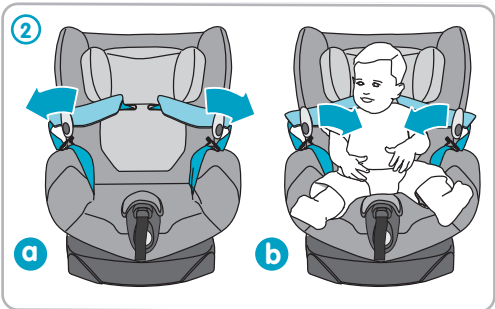

2 - Plaats het kind in de autostoel, haal de harnasriemen van de haakjes.

2 - Far sedere il bambino nel seggiolino, staccare le cinture dai ganci.

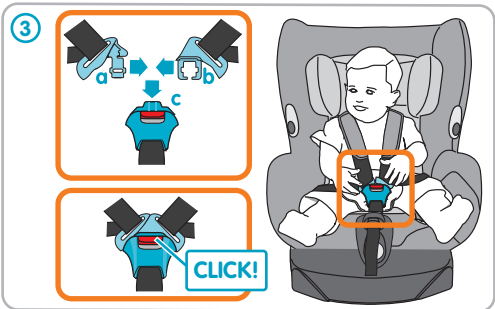

3 - Voeg de delen van het slot samen (a) + (b), en klik het slot vast. Men dient "klik" te horen!

3 - Unire le parti (a) e (b) delle cinture e inserirle nella fibbia (c) fino ad udire un "Click"!



4 - Trek aan de verstelriem van het harnas en span de gordel op. Informatie: laat niet meer dan één vingerdikte tussen het kind en het harnas.

4 - Tirare la cinghia di regolazione delle cinture per stringerle attorno al corpo del bambino. Non lasciare più di un dito di spessore tra le cinture e il bambino.

KIND UIT DE AUTOSTOEL NEMEN TOGLIERE IL BAMBINO DAL SEGGIOLINO

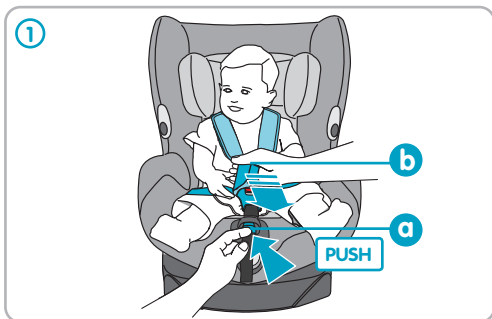

OM HET KIND UIT DE AUTOSTOEL TE NEMEN

- 1 - Druk op de sluitveer (a) en trek aan de harnas riemen (b) om het harnas losser te maken (! trek altijd aan de harnasriemen, nooit aan de schouderbeschermers).

TOGLIERE IL BAMBINO DAL SEGGIOLINO

- 1 - Premere il pulsante di regolazione (a) tirando (b) contemporaneamente le cinture (afferrare le cinture e non le protezioni).

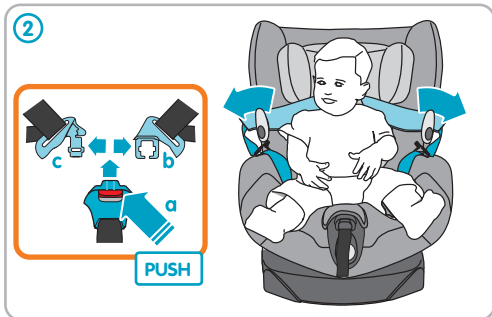

- 2 - Druk op de rode knop van het slot en maak het harnas open. Hang de harnasriemen op de gordelhaakjes.

- 2 - Premere il bottone rosso della fibbia per sbloccarla, fissare le cinture ai ganci.

DE ZITTING LATEN KANTELEN - INCLINAZIONE DELLA SEDUTA



OM DE ZITTING TE LATEN KANTELEN

- Druk op de knop aan de voorzijde van het zitgedeelte beweeg gelijktijdig de zitting naar boven of benden in de gewenste zitpositie. Laat de knop los om de gewenste positie te vergrendelen.

PER RECLINARE LA SEDUTA

- Premere il pulsante situato sulla parte anteriore della seduta e tirare verso l'alto o verso il basso. Rilasciare il pulsante una volta raggiunta la posizione desiderata.

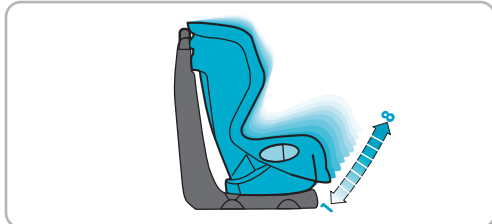

Onderhoud

Bekleding:

- Raadpleeg het wasetiket voordat u de bekleding gaat reinigen. (het wasetiket is aan de bekleding gestikt) Op het wasetiket treft u de onderhoudssymbolen.

Wasvoorschriften :

(30°) Machinewasbaar tot 30	Niet chemisch reinigen
Uitsluitend handwas	Niet in de droogtrommel drogen
Gebruik geen chloorhoudende producten (bleekwater)	Niet strijken

Plastic buitenschelp :

- * Reinigen met een vochtige doek.

Lavaggio

Rivestimento:

- Prima del lavaggio, consultare l'etichetta di composizione del tessuto cucita sulla confezione, per verificare i simboli di lavaggio.

Simboli per il lavaggio:

Lavaggio in lavatrice a 30°	Non asciugare in asciugatrice
Lavaggio a mano	Non stirare
Non candeggiare	Non lavare a secco

Scocca:

- * Pulire la scocca con un panno umido.

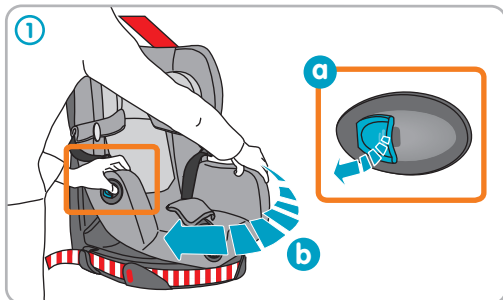

OM DE BEKLEDING VAN HET ZITGEDEELTE AF TE NEMEN

- Praktische tip : voordat u de bekleding van de zitting afneemt adviseren wij u het geheel aandachtig te bestuderen om later de bekleding weer correct op de autostoel te kunnen plaatsen.

1 - Draai de zitting van de autostoel Axiss.

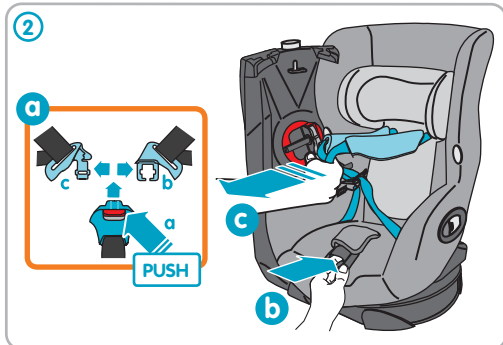

- 2 - Ontgrendel het slot door op de rode knop te drukken, maak het slot open (a), druk daarna op de sluitveer (b) en trek tegelijk aan beide harnasriemen naar voor (trek aan de harnasriemen, NIET aan de schouderbeschermers).

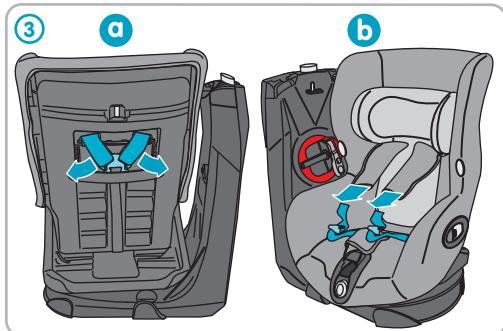

- 3 - Verwijder de harnasriemen van het plaatje gelegen op de achterkant van de autostoel. Trek daarna vanaf de voorkant van de autostoel aan de harnasriemen om de schouderbeschermers vrij te maken.

PER RIMUOVERE IL RIVESTIMENTO DALLA SEDUTA

- Prima di smontare, osservare bene il modo in cui le diverse parti sono montate, per rimontare il tutto correttamente.

1 - Far ruotare la seduta.

- 2 - Aprire la fibbia delle cinture (a), poi premere il pulsante di regolazione (b) tirando (c) al massimo le cinture (afferrare le cinture e non le protezioni).

- 3 - Staccare le cinture dalla placca situata sul retro del seggiolino. Dal davanti, tirare le cinture per liberarle dalle protezioni.

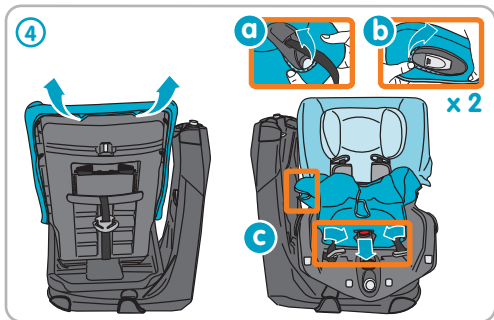

4 - Haal de bekleding over de delen (a) + (b) van de zitting (zie tekening). Haal de hamarsdelen (c) door de openingen van de zitting en verwijder voorzichtig en langzaam de bekleding.

4 - Far passare il rivestimento sopra i carter (a) e (b). Far passare (c) attraverso le apposite aperture nel rivestimento le linguette della fibbia e la fibbia stessa. Rimuovere il rivestimento.

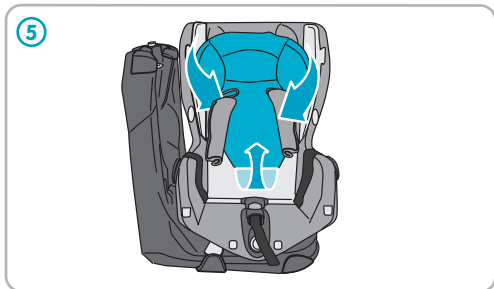

5 - Laat de schouderbeschermers door de openingen van de bekleding glijden. En verwijder nu volledig de bekleding.

5 - Far passare le protezioni per cinture attraverso le aperture nel rivestimento, mentre lo si rimuove.

BELANGRIJK: verwijder NOOIT andere delen van de autostoel zoals polystyreen of mousse/schuim materiaal welke onder de bekleding gelegen zijn. Deze materialen zijn onontbeerlijk voor de doeltreffendheid van de autostoel Axiss.

IMPORTANTE: non rimuovere mai le parti in polistirene o in spugna situate sotto il rivestimento, poichè intervengono direttamente sull'efficacia del seggiolino Axiss.

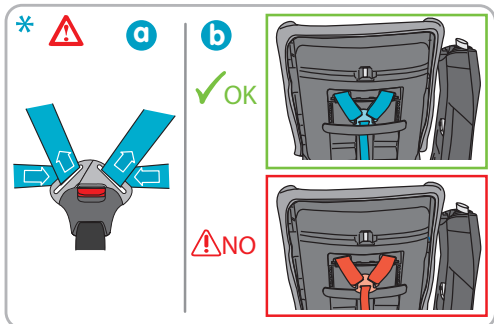

* - Bij het terugplaatsen van de bekleding is het uiterst belangrijk dat de hamarsriemen niet gedraaid zijn. Deze dienen glad door het hamarslot te lopen (zie tekening). De hamarsriemen dienen onder het balkje op de achterzijde van de autostoel geplaatst zijn. Voordat u het kind weer in de autostoel plaatst dient u de gordelfunctie te testen, bij elke vorm van twijfel dient u contact op te nemen met de verkoper van de autostoel.

* - Mentre si rimontano le parti, verificare che le cinture non siano attorcigliate e passino piatte nelle apposite fessure (a) delle linguette della fibbia. Verificare che le cinture passino dietro la barra sul retro della seduta. Testare il funzionamento delle cinture prima di mettere il bambino nel seggiolino. In caso di dubbi, contattare il rivenditore.

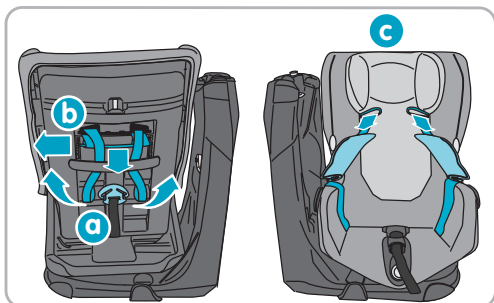

OM UITSLUITEND DE BEKLEDING VAN DE HOOFDSTEUN TE VERWIJDEREN

Maak het ijzeren staafje op de achterkant van de autostoel los (b), en verwijder het ijzeren staafje. De lusjes van de schouderbeschermers zijn nu vrij. Vanaf de voorzijde van de autostoel dient men de schouderbeschermers te verwijderen. Nu kunt u de bekleding van de hoofdsteun afnemen.

PER RIMUOVERE IL RIVESTIMENTO SOLO DAL POGGIATESTA

Sganciare l'asse metallico (b) situato sul retro della seduta, poi togliere l'asse per liberare le fibbie delle protezioni per cinture. Dal davanti del seggiolino, rimuovere le protezioni per cinture. E' ora possibile togliere il rivestimento dal poggiatesta.

GARANTIE

Wij geven 24 maanden garantie. Dit geeft ons vertrouwen weer in de hoogwaardige kwaliteit van het ontwerp, de techniek, het product en de productprestaties. Wij garanderen dat dit product vervaardigd is overeenkomstig de actuele Europese veiligheidsvoorschriften en kwaliteitsnormen die op dit product van toepassing zijn, en dat dit product op het moment van aanschaf vrij is van materiaal- en constructiefouten.

De garantie van 24 maanden omvat gebreken met betrekking tot de gebruikte materialen en de constructie bij gebruik onder normale omstandigheden en overeenkomstig onze handleiding. Voor een reparatieverzoek of een verzoek om reserveonderdelen uit hoofde van deze garantie dient u een aankoopbewijs te overleggen dat binnen 24 maanden voorafgaand aan het serviceverzoek dient te zijn afgegeven.

De garantie van 24 maanden omvat geen schade als gevolg van normale slijtage, ongevallen, oneigenlijk gebruik of onachtzaamheid, of als gevolg van het niet in acht nemen van de handleiding. Normale slijtage omvat bijvoorbeeld slijtage aan wielen en weefsels door regelmatig gebruik alsmede natuurlijke vervaging van kleuren en achteruitgang van materiaal na verloop van tijd en door gebruik.

Wat u kunt doen ingeval van gebreken:

Mocht zich een probleem of gebrek voordoen, dan kunt u zich, indien u snel geholpen wilt worden, het beste richten tot uw leverancier of wederverkoper van [merk]. Onze garantie van 24 maanden wordt door hen erkend(1). U dient een aankoopbewijs te overleggen dat binnen 24 maanden voorafgaand aan het verzoek dient te zijn afgegeven. Het is het eenvoudigst wanneer u uw serviceverzoek vooraf laat goedkeuren door de klantenservice van [merk]. In beginsel komen de kosten voor verzending en retournering in verband met het serviceverzoek uit hoofde van de garantie voor onze rekening. Schade die niet door onze garantie wordt gedekt, kan tegen een redelijke vergoeding worden afgewikkeld.

Deze garantie voldoet aan Europese Richtlijn 99/44/EG van 25 mei 1999.

(1) Producten die gekocht zijn van wederverkopers of leveranciers die het etiket of het identificatienummer hebben gewijzigd of verwijderd, worden als niet-toegelaten producten beschouwd. Op de desbetreffende producten is geen garantie van toepassing, aangezien de echtheid van die producten niet kan worden vastgesteld.

GARANZIA

La garanzia della durata di 24 mesi che applichiamo ai nostri prodotti riflette la fiducia che riponiamo nella qualità eccezionale del nostro design, della nostra progettazione e produzione, nonché delle prestazioni. Garantiamo che questo prodotto è stato fabbricato in conformità con gli attuali requisiti europei in materia di sicurezza e con gli standard di qualità applicabili a questo prodotto, e altresì che quest'ultimo è scevro da difetti legati alla manodopera o ai materiali impiegati al momento dell'acquisto.

La nostra garanzia della durata di 24 mesi copre eventuali difetti dei materiali e di fabbricazione se il prodotto viene utilizzato in condizioni regolari ed in conformità con il nostro manuale d'istruzioni. Per richiedere riparazioni o parti di ricambio in garanzia per i suddetti difetti, è necessario presentare la prova d'acquisto (che deve essere stato effettuato entro e non oltre i 24 mesi precedenti alla richiesta di assistenza).

La garanzia non copre invece danni causati da normale usura, incidenti, utilizzo non corretto, negligenza o altre conseguenze derivanti dal mancato rispetto del manuale d'istruzioni. Esempi di normale usura includono parti quali: ruote e tessuti usurati da un utilizzo regolare del prodotto, nonché il naturale deterioramento dei colori e dei materiali in seguito a un uso prolungato nel tempo.

Cosa fare in caso di difetti:

Qualora si verificano problemi o difetti, rivolgersi al rivenditore dove si era effettuato l'acquisto o sceglierne uno dalla lista di rivenditori autorizzati presente sul sito internet, chiedendo di poter ricevere assistenza (per maggiori informazioni rivolgersi al Servizio Assistenza Consumatori di [marca]). Le spese di spedizione e reso legate alle richieste di assistenza in garanzia sono normalmente a nostro carico. I danni non coperti dalla garanzia possono tuttavia essere gestiti secondo prezzi da listino.

La presente garanzia è conforme alla Direttiva Europea 99/44/CE del 25 maggio 1999.

(1) I prodotti acquistati presso rivenditori che rimuovono o modificano le etichette o i numeri di identificazione sono considerati non autorizzati. Prodotti acquistati presso rivenditori non autorizzati sono considerati essi stessi non autorizzati. Nessuna garanzia si applica a questi prodotti, in quanto l'autenticità di questi prodotti non può essere accertata.

MANUAL DE INSTRUCCIONES - MANUAL DE INSTRUÇÕES

ES • ÍNDICE

- IMPORTANTE, pág. 19/21/25/26
- Para girar la silla, pág. 22
- Para instalar la silla de cara a la marcha GRUPO 1, pág. 23/24
- Para retirar la silla, pág. 27
- Para regular la altura del arnés, pág. 28
- Para instalar al bebé en la silla, pág. 29
- Para desinstalar al bebé de la silla, pág. 30
- Reclinación del asiento pág. 30
- Mantenimiento. Desenfundar la silla, pág. 31-32
- Garantía, pág.33

PT • ÍNDICE

- IMPORTANTE, páginas 19/20/25/26
- Para rodar o assento, página 22
- Para instalar a cadeira de frente para a estrada GRUPO 1, páginas 23/24
- Para retirar a cadeira, página 27
- Para ajustar a altura do arnês, página 28
- Para instalar a criança na cadeira, página 29
- Para retirar a criança da cadeira, página 30
- Para ajustar a inclinação da cadeira, página 30
- Manutenção e remoção da forra, páginas 31-32
- Garantia, página 33

DESCRIPCIÓN - DESCRIÇÃO

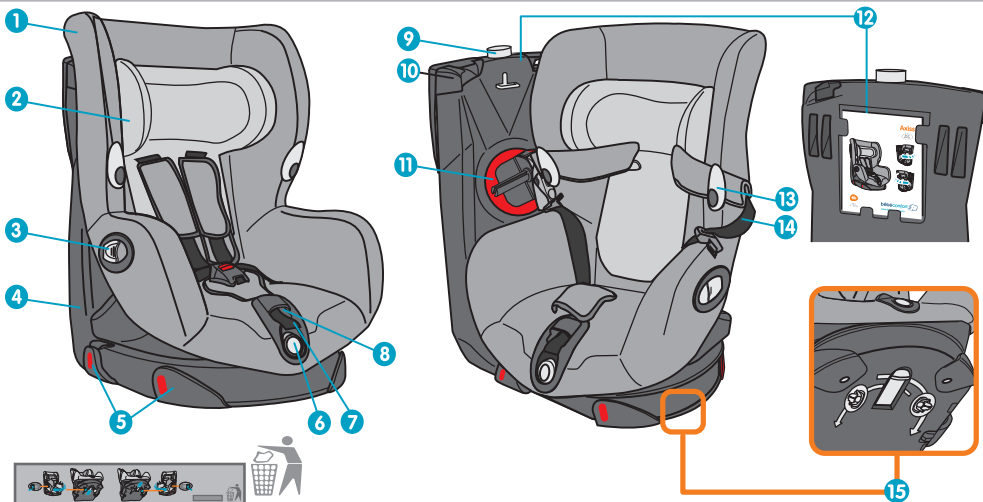

ES

- 1 - Vestidura
- 2 - Reposacabezas regulable
- 3 - Maneta para hacer rotar la silla sobre su base
- 4 - Base
- 5 - Guías-pasaje del cinturón abdominal del automóvil
- 6 - Botón de regulación de la inclinación del asiento
- 7 - Cinturón de regulación del arnés
- 8 - Bloqueo del arnés
- 9 - Testigo de bloqueo del asiento
- 10 - Guía-pasaje para el cinturón diagonal del automóvil
- 11 - Tensor del cinturón diagonal del automóvil
- 12 - Compartimento para guardar el manual de instrucciones
- 13 - Ganchos sujetaaarneses
- 14 - Arnés de 5 puntos
- 15 - Selector (para retirar la silla a la derecha o a la izquierda)

PT

- 1 - Confecção
- 2 - Cabeceira regulável
- 3 - Manípulo para rodar a cadeira
- 4 - Base
- 5 - Guias de cinto abdominal (do automóvel)
- 6 - Botão de regulação da inclinação do assento
- 7 - Correia de regulação do arnês
- 8 - Loquete de ajustamento do arnês
- 9 - Indicador de bloqueio do assento
- 10 - Guia de cinto diagonal (do automóvel)
- 11 - Botão para esticar o cinto diagonal (do automóvel)
- 12 - Compartimento para guardar o manual de instruções
- 13 - Suporte do arnês
- 14 - Arnês 5 pontos
- 15 - Cursor (para escolher rodar o assento para a direita ou para a esquerda)

- Los productos Bébé Confort han sido creados y testados para la seguridad y el confort del bebé. Utilice sólo los accesorios vendidos o aprobados por Bébé Confort. El uso de otros accesorios puede ser peligroso.
- Le aconsejamos leer detenidamente esta información y manipular el producto antes de utilizarlo.
- Conservar el manual de instrucciones para posibles consultas posteriores. Para esto, la silla incorpora un compartimento en el respaldo.

SISTEMA UNIVERSAL CON CINTURÓN DE 3 PUNTOS

- Modelo homologado como:
 - Grupo 1 (bebés de 9 a 18 Kg) La Axiss se utiliza de cara a la marcha, en los asientos traseros del automóvil.
 - La silla se instala de cara a la marcha. No la instale nunca en sentido contrario.
 - El fabricante se compromete únicamente a lo recogido en la Normativa Europea (R44) Esta homologación no excluye la prudencia y el respeto del código de la circulación.
 - Después de instalar al bebé, asegúrese de que el cinturón del automóvil está tensado correctamente tirando de la cinta del tensor. Asegúrese también de que el cinturón no esté retorcido.

BEBÉS Y NI—OS

- No dejar nunca al bebé sin vigilancia
- Un impacto repentino con un automóvil puede convertir al bebé en un verdadero proyectil
- Para su seguridad y la del bebé, instale siempre al bebé en su silla de auto para cualquier trayecto que tenga que realizar, por corto que sea.
- Compruebe que el arnés, en la zona ventral, está lo más abajo posible, sobre las caderas del bebé.
- La temperatura en el interior del automóvil puede ser muy elevada, sobre todo después de una larga exposición al sol. Le recomendamos que, en estas condiciones, cubra la silla de auto con una funda que impida que los broches, hebillas del arnés y partes metálicas quemen al bebé al sentarlo.

OTRAS RECOMENDACIONES

- Este Dispositivo de Retención Infantil (D.R.I) es eficaz únicamente si se respetan las intrucciones de uso.
- Fije siempre la silla de auto, aunque el bebé no esté instalado en ella.
- El usuario debe comprobar siempre que el equipaje u otros objetos susceptibles de causar lesiones al ocupante de la silla en caso de impacto, están bien sujetos.
- No coloque jamás objetos en la bandeja trasera del automóvil, con el fin de evitar proyecciones en caso de accidente.
- Los elementos rígidos y las piezas plásticas de un D.R.I. deben estar situados e instalados de tal manera que no puedan, en condiciones normales de utilización, quedar atrapados debajo de un asiento abatible o con la puerta del coche.

- Compruebe siempre si alguna parte de la silla o del arnés ha quedado atrapada debajo del asiento o con la puerta del coche.
- La silla se debe reemplazar siempre después de un accidente.
- No modifique nunca la estructura o los materiales de la silla o del cinturón del automóvil sin consultar con el fabricante.
- No utilice el D.R.I. sin la vestidura. No sustituya la vestidura original por otra que no sea la recomendada por el fabricante, ya que interviene directamente en la eficacia de la silla de auto.
- Los asientos abatibles deben estar siempre bien bloqueados.
- Le recomendamos instalar su silla de auto en su automóvil justo después de la compra. En caso de encontrar dificultades en la instalación de su silla, relacionadas con la longitud del cinturón de seguridad de su automóvil, le aconsejamos contactar y asesorarse con su tienda de puericultura.
- Póngase en contacto con el fabricante o su tienda especializada si tiene dudas sobre la correcta instalación del D.R.I.

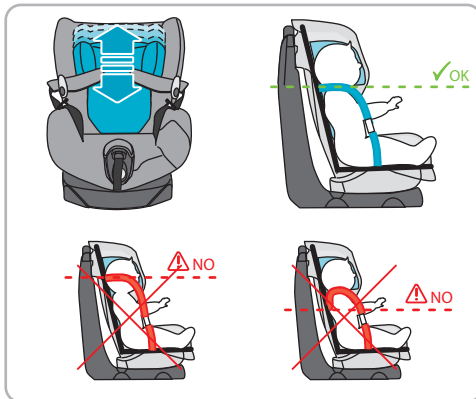

Es necesario adaptar el arnés a la altura del bebé con el regulador de los tirantes. (Pág. 28)

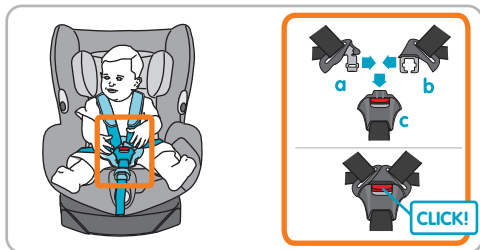

Para una correcta instalación del bebé en la silla Axiss, es necesario consultar la pag. 29 del manual.



- Os produtos Bébé Confort foram concebidos e testados com rigor para a segurança e o conforto do seu bebé. Utilize só acessórios vendidos ou aprovados pela Bébé Confort. A utilização de outros acessórios pode ser perigosa.
- Aconselhamo-vos ler atentamente este manual e manusear o seu produto antes da sua utilização.
- Guarde o manual de instruções, para consultas posteriores, no espaço próprio para esse efeito, nas costas da cadeira.

SISTEMA UNIVERSAL COM CINTO 3 PONTOS

- Para o grupo 1 (crianças dos 9 aos 18 Kg) a cadeira deve ser instalada de frente para a estrada no banco traseiro do veículo.
- A cadeira deve ser instalada de frente para a estrada. Nunca instalar esta cadeira de costas para a estrada.
- Só podem ser atribuídas responsabilidades ao fabricante no quadro da atribuição do Regulamento Europeu (R44). Esta homologação não exclui a prudência e o respeito pelo código da estrada.
- Depois de instalar a criança, verifique se o cinto do automóvel está correctamente esticado, puxando-o. Verifique também se o cinto não está torto.

CRIANÇA

- Nunca deixe a criança sem vigilância.
- Por mais pequenos que sejam, os acidentes podem tornar a criança num autêntico projétil.
- Para a sua segurança e a da seu filho, instale-o sempre na cadeira para criança, seja qual for a duração da viagem.
- Certifique-se que os cintos abdominais passam o mais baixo possível para garantir uma boa segurança ao nível da bacia.
- A temperatura no interior de um automóvel pode ser alta, sobretudo depois de uma longa exposição ao sol. É portanto recomendado cobrir a cadeira-auto com um tecido ou outro acessório próprio para impedir que as peças metálicas, nomeadamente o arnês, aqueçam e queimam a criança.

OUTRAS INSTRUÇÕES

- Este dispositivo de retenção de criança só é eficaz se forem respeitadas as instruções de utilização.
- Prenda sempre o dispositivo de retenção mesmo se a criança não estiver lá.
- O utilizador deve sempre verificar se a bagagem ou qualquer outro objecto susceptível de magoar a criança esteja bem fixo dentro do automóvel.
- Nunca coloque objectos pesados no tablier de trás para evitar as projecções em caso de acidente.
- Os elementos rígidos e de plástico de um dispositivo de retenção de criança devem estar situados e instalados de forma a que não possam, em condições normais de utilização do automóvel, ficarem presas por baixo de uma cadeira móvel ou na porta do automóvel.
- Verifique sempre se não há nenhuma parte da cadeira ou do arnês presa debaixo do banco ou da porta do automóvel.

- A cadeira deve ser obrigatoriamente substituída depois de um acidente.
- Nunca faça qualquer alteração à construção, aos materiais ou ao cinto da cadeira sem consultar antes o fabricante.
- Não utilize o dispositivo de retenção sem a forra. Não substitua a forra por outra que não tenha sido recomendada pelo fabricante, pois ela intervém directamente no comportamento do dispositivo de retenção.
- Os bancos rebatíveis devem estar trancados.
- Após a compra, instale e experimente a cadeira no veículo. Se tiver dificuldades de instalação devido ao comprimento dos cintos de segurança do veículo, contacte imediatamente a suas lojas da especialidade.
- É aconselhado ao comprador da cadeira contactar o distribuidor ou o fabricante do sistema de retenção de criança, se tiver dúvidas sobre a instalação ou a utilização do sistema.

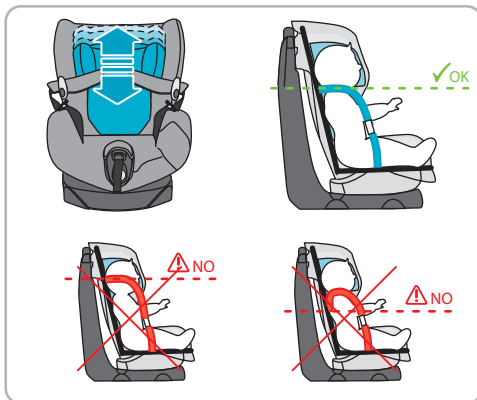

É necessário adaptar o arnês ao tamanho da criança através da regulação das alças. (página 28)

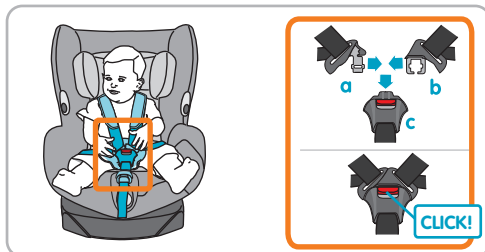

Para uma instalação correcta do seu bebé na cadeira-auto Axiss, consulte as instruções de instalação nas página 29.

IMPORTANTE - IMPORTANTE

ES - PT 

Sentido	Plazas	Grupo 1
de cara a la marcha	Traseras*	9 a 18kg

Sentido	Lugares	Grupo 1
De frente para a estrada	Atrás*	Dos 9 aos 18 kg

* La silla se debe colocar sobre los asientos traseros del automóvil o, excepcionalmente, en el asiento delantero del acompañante, según la legislación vigente en el país de uso.

* A cadeira deve ser colocada no banco traseiro do automóvel ou excepcionalmente no da frente conforme a legislação em vigor no país de utilização

Este dispositivo se puede usar en los automóviles aprobados y equipados con cinturones de seguridad de 3 puntos /estáticos/ con enrolladores, homologados conforme al reglamento CEE N° 16/ONU o de una normativa equivalente.

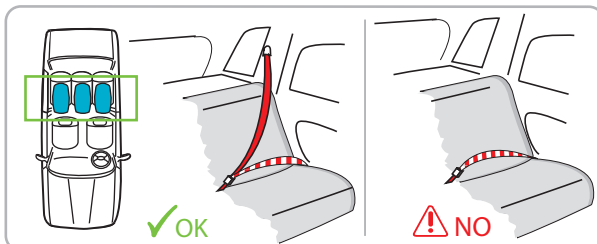

Este dispositivo só pode ser utilizado em veículos aprovados e equipados com cintos de segurança 3 pontos/estáticos/ com enroladores, homologados conforme o regulamento CEE nº 16/ONU ou outra norma equivalente.

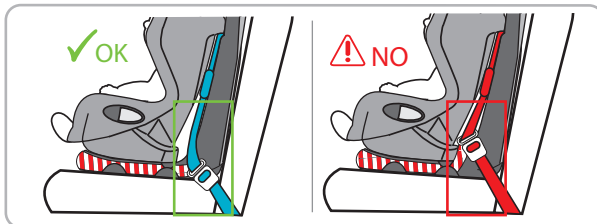

Adelante la silla del acompañante para que no moleste al bebé.

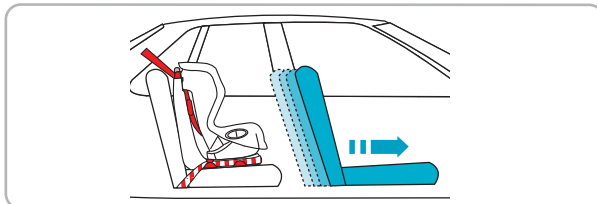

Avance o banco de passageiro da frente para evitar que a criança se magoe.

ATENCIÓN: bloquear siempre la silla en posición de cara a la marcha antes de empezar a circular.

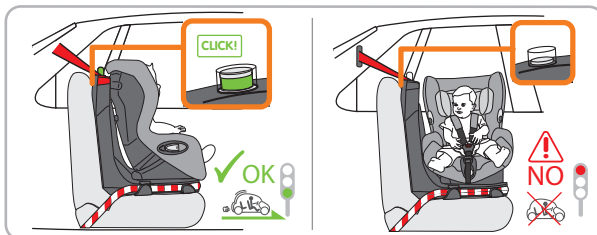

ATENÇÃO : bloquear sempre a cadeira na posição de frente para a estrada antes de começar a viagem.

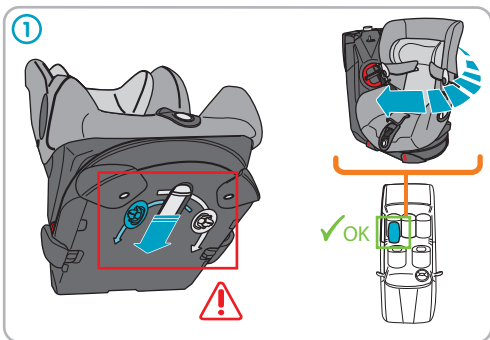

El sentido de la rotación de la silla se debe hacer imperativamente del lado de la puerta del vehículo.

O sentido de rotação do assento deve ser feito, imperativamente, do lado da porta do veículo.

Bajo la base de la silla Axios se encuentra el selector que determina hacia qué lado se girará la silla.

Por baixo da base da cadeira Axios, encontrará um cursor que permite escolher o lado para o qual pode rodar o assento.

PARA GIRAR LA SILLA HACIA LA DERECHA

PARA RODAR O ASSENTO PARA A DIREITA

1 - Desplazar el selector hacia atrás para rotar la silla hacia la derecha.

1 - Empurre o cursor para trás para uma rotação do assento para a direita.

2 - Tirando de la maneta, empujar suavemente la silla para girarla hacia la derecha.

2 - Accione o manípulo e, mantendo-o na posição de desbloqueio, agarre o assento com a outra mão de modo a rodá-lo na sua direcção.

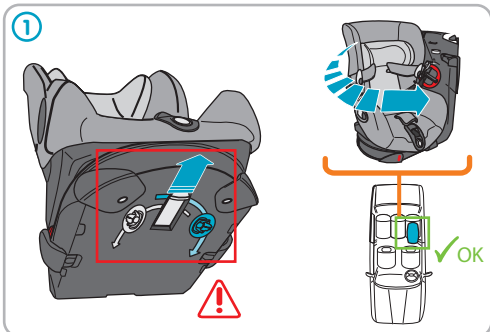
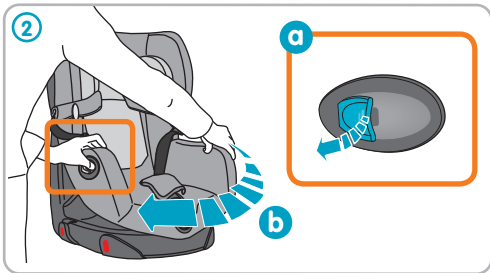

El sentido de la rotación de la silla se debe hacer imperativamente del lado de la puerta del vehículo.

O sentido de rotação do assento deve ser feito, imperativamente, do lado da porta do veículo.

PARA GIRAR LA SILLA HACIA LA IZQUIERDA

PARA RODAR O ASSENTO PARA A ESQUERDA

1 - Desplazar el selector hacia delante para rotar la silla hacia la izquierda.

1 - Puxe o cursor para a frente para uma rotação do assento para a esquerda.

2 - Tirando de la maneta, empujar suavemente la silla para girarla hacia la izquierda.

2 - Accione o manípulo e, mantendo-o na posição de desbloqueio, agarre o assento com a outra mão de modo a rodá-lo na sua direcção.

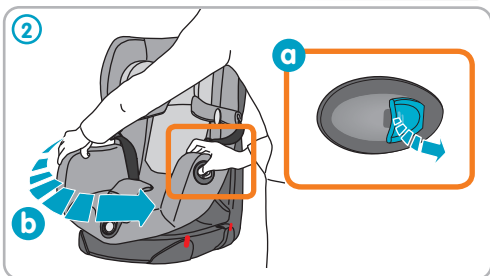

INSTALACIÓN DE CARA A LA MARCHA INSTALAÇÃO DE FRENTE PARA A ESTRADA

ES - PT

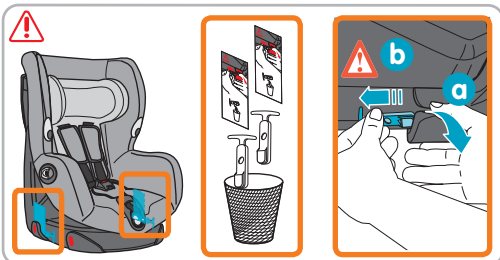

¡CUIDADO!

Antes de usar la silla Axiss por primera vez, es importante que todos los protectores de las guías en el embalaje se retiren.

IMPORTANTE!

Quando utilizar a sua cadeira Axiss pela primeira vez, é importante verificar se os calces que protegem os guias-cinto dentro da embalagem foram retirados, senão retire-os.

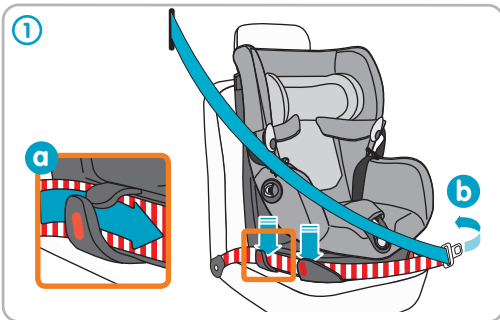

LA SILLA SE INSTALA DE CARA A LA MARCHA

1 - Pasar la parte abdominal del cinturón por las dos guías-pasaje (a) del lado exterior –junto a la puerta del automóvil- y luego alrededor de la silla (b).

A CADEIRA DEVE SER INSTALADA DE FRENTE PARA A ESTRADA

1 - Passe a parte abdominal do cinto por trás dos dois guias-cinto (a) do lado da porta e depois à volta da cadeira.

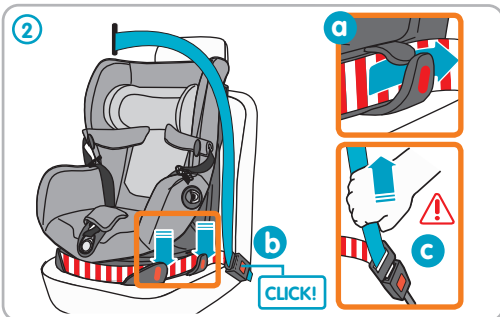

2 - Pasar la parte abdominal del cinturón por las dos guías-pasaje (a) de la base. Cerrar el cinturón de seguridad (b) y tensarlo.

2 - Passe a parte abdominal do cinto pelos guias-cinto (a) à volta da base. Aperte o cinto de segurança (b) e estique-o.

IMPORTANTE:

verifique que el cinturón abdominal está firmemente tensado y que pasa por las 4 guías de pasaje situadas en la base, sin doblarse en toda su longitud.

IMPORTANTE: verifique se a parte abdominal do cinto não está torcida. Certifique-se se esta passa à volta da base e que esteja bem nos 4 guias-cinto.

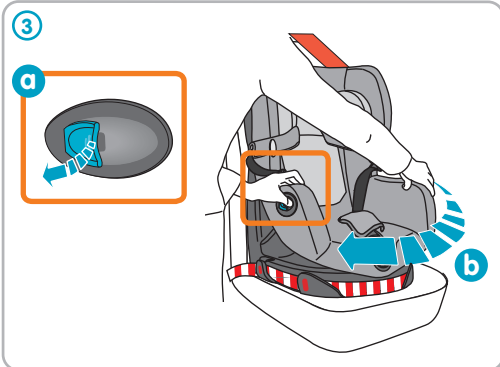

3 - Hacer girar la silla hacia usted, tirando de la maneta (a). Tirando aún de la maneta, coger con la mano libre el apoyabrazos contrario (b) y girar la silla hacia usted.

3 - Rode o assento na sua direção, accionando o manipulo (a). Mantendo-o na posição de desbloqueio, agarre com a outra mão o apoia-braços oposto (b) e rode o assento na sua direção.

ATENCIÓN: el cursor bajo la base se tendrá que colocar según el lado de rotación elegido (ver página 22).

ATENÇÃO: o cursor situado por baixo da base deve ser colocado previamente do lado da rotação escolhida (ver página 22).

INSTALACIÓN DE CARA A LA MARCHA INSTALAÇÃO DE FRENTE PARA A ESTRADA

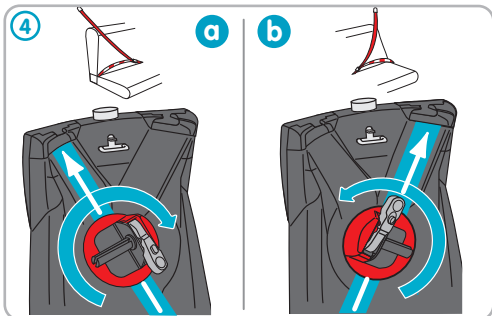

4 - Girar el tensor al máximo hasta llegar al tope.

4 - Girar o tensor ao máximo até ficar bloqueado.

5 - (a) Pasar el cinturón por la guía-pasaje situada en la parte superior de la base. (b) Introducir el cinturón de seguridad en la ranura del eje del tensor.

5 - (a) Passar o cinto de segurança na guia situado na parte superior da base.(b) fazer deslizar o cinto na ranhura do eixo do esticador.



IMPORTANTE : Comprobar que la parte abdominal del cinturón no tiene holgura, tirando ligeramente del mismo.

IMPORTANTE : verifique se não há folga na parte abdominal do cinto, puxando levemente o cinto.

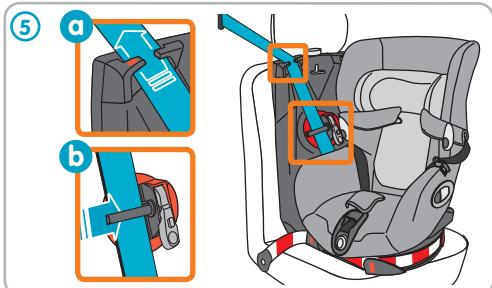

6 - Accionar varias veces de abajo arriba la maneta del tensor (no presionar el botón situado en la maneta), el cinturón se enrolla en el eje hasta que está firmemente tensado.

6 - Accionar muitas vezes de baixo para cima o manípulo do tensor (não carregar sobre o botão situado no manípulo). O cinto enrola-se sobre o eixo até que este esteja firmemente esticado.



IMPORTANTE: en posición final la maneta debe estar bajada.

IMPORTANTE: o manípulo deve estar rebaixado na posição final.

IMPORTANTE: Algunos vehículos no permiten el pasaje del cinturón por la guía lateral. En ningún caso, la seguridad se verá afectada.

IMPORTANTE: Alguns veículos não permitem a manutenção do cinto na passagem lateral. Em nenhum caso, a segurança é posta em causa.

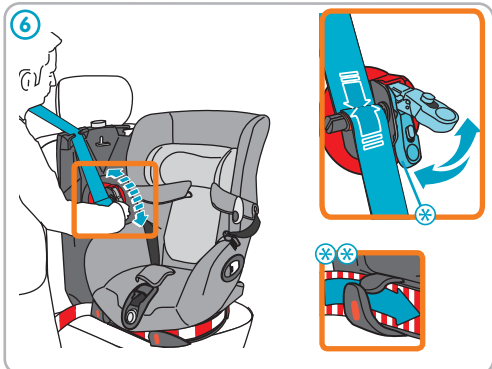

7 - Rotar la silla. Aparece un testigo verde en la parte superior de la base, que indica que la silla está bloqueada en posición cara a la marcha.

7 - Rode o assento, um indicador verde aparece na parte de cima da base para indicar que o assento está bloqueado na posição de frente para a estrada.



IMPORTANTE: Incluso cuando el bebé no viaje en la silla, es importante bloquear la silla Axiss en posición cara a la marcha cuando se circula.

IMPORTANTE: mesmo quando a criança não estiver no assento, é aconselhado bloquear a cadeira Axiss na posição de frente para a estrada sempre que o carro estiver em movimento.



CLICK!



Compruebe la correcta instalación de la silla de auto. El pasaje correcto del cinturón es muy importante para la seguridad de su hijo. El cinturón del automóvil debe pasarse por las guías-pasaje señalizadas en rojo de la silla AXISS Bébé Confort. Consulte también la etiqueta situada en el lateral de la silla Axiss Bébé Confort. No utilice nunca otro punto de pasaje que no sea el indicado en la silla.

Verifique sempre se a instalação da cadeira está correcta. A passagem correta do cinto de segurança é muito importante para a segurança do seu filho. O cinto de segurança do automóvel deve seguir as marcações vermelhas da cadeira Axiss da Bébé Confort. Consultar também o autocolante situado na parte lateral da cadeira Axiss da Bébé Confort. Não utilizar outra passagem do cinto de segurança que não a indicada.

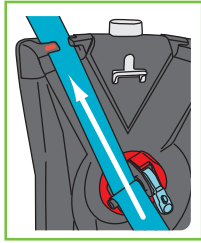

✓OK

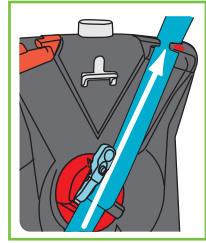
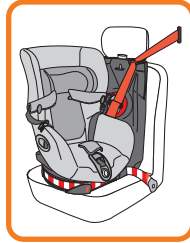

✓OK

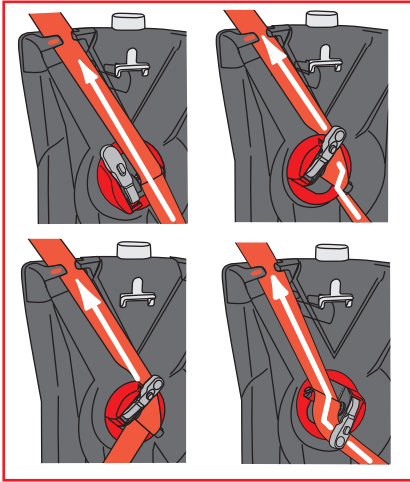

⚠NO

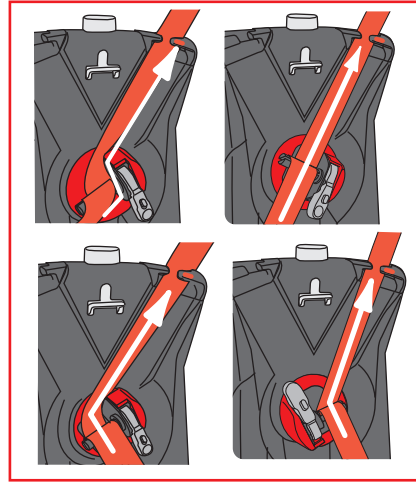

⚠NO

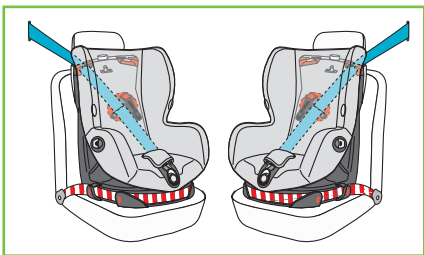

✓OK

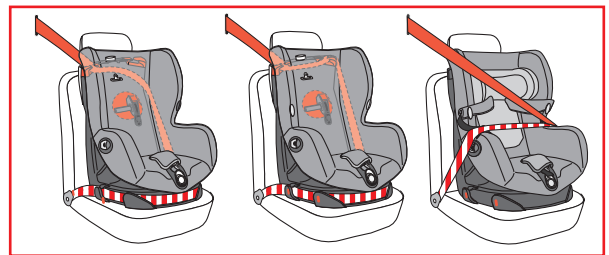

⚠NO



ATENCIÓN: la instalación de la silla AXISS ha terminado, comprobar o corregir los siguientes puntos:

ATENCIÓN: Cuando se instale al bebé en la silla, ésta debe estar SIEMPRE bloqueada en posición de cara a la marcha antes de empezar a circular.

ATENCIÓN: El cinturón debe estar correctamente anclado y no debe estar retorcido en toda su longitud.

ATENCIÓN: para facilitar el anclaje de la silla al asiento (indicador verde) en ciertos vehículos, puede ser necesario presionar desde la parte superior de la silla.

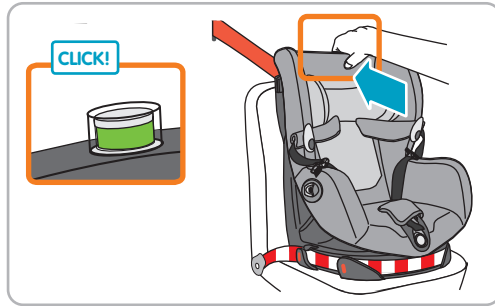
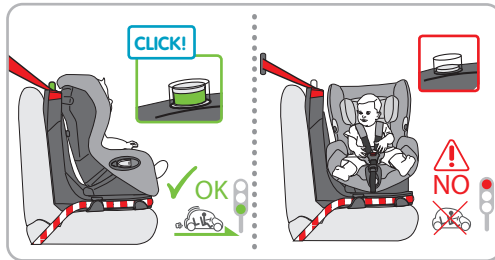

ATENÇÃO: a instalação da cadeira Axiss terminou. Comprovar e corrigir os seguintes pontos:

ATENÇÃO: quando a criança estiver na cadeira Axiss, esta deverá estar bloqueada na posição de frente para a estrada antes de iniciar a viagem.

ATENÇÃO: Verifique se o cinto está bem apertado e se não está torcido.

ATENÇÃO: para facilitar o bloqueio da cadeira (indicador verde) em certos veículos, pode ser necessário exercer uma pressão na parte superior do assento.

Su silla no es estable

- Ajuste en altura el reposa cabezas de su vehículo. En ningún caso el reposa cabezas puede entrar en contacto con su silla Asis.
- Si es posible y necesario, ajuste la inclinación del asiento del automóvil para asegurar un contacto con la base.

Encuentra difícil hacer girar la silla y/o anclarla en posición de cara a la marcha (indicador verde).

- Compruebe la instalación:
- El cinturón debe pasar por todas las pinzas guía.
- No debe haber holgura en la parte ventral del cinturón.
- Comprobar si alguna parte del cinturón no contacta con una parte giratoria de la silla.
- El cinturón está firmemente anclado.
- Si es posible, ajustar la inclinación del respaldo del asiento del vehículo para asegurar el contacto con la base.
- Compruebe que no haya ningún cuerpo extraño que impida la rotación

Se as dificuldades persistirem, contacte o seu vendedor.

A sua cadeira não está estável:

- Ajuste em altura o apoio de cabeça do seu automóvel. O apoio de cabeça não pode estar em contacto com a cadeira Axiss.
- Se possível e se necessário, ajuste a inclinação do banco do automóvel para garantir o contacto com a base.

Tem dificuldade em fazer girar a cadeira e/ou bloqueá-la na posição de frente para a estrada (indicador verde).

- Verifique a instalação:
 - O cinto deve passar em todos os guias-cinto.
 - Não pode haver folga na parte abdominal do cinto.
 - Nenhuma parte do cinto está em contacto com a parte giratória da cadeira.
 - O cinto está demasiado apertado.
 - A geometria do banco do automóvel traz problemas.
 - Se possível, ajuste a inclinação do banco do automóvel para garantir o contacto com a base.
 - Verifique se não há nenhum objecto a estorvar a rotação.
- Se tiver ainda dificuldades, contacte o seu revendedor.

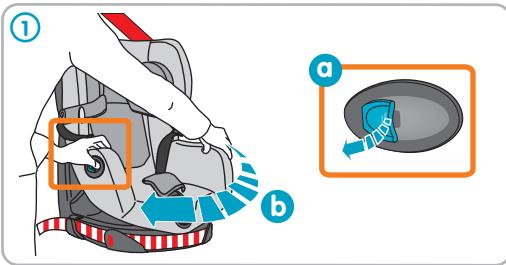

1 - Tirar de la maneta (a) haciendo rotar (b) la silla hacia usted.

1 - Puxe o manípulo (a), rodando ao mesmo tempo (b) o assento na sua direcção.

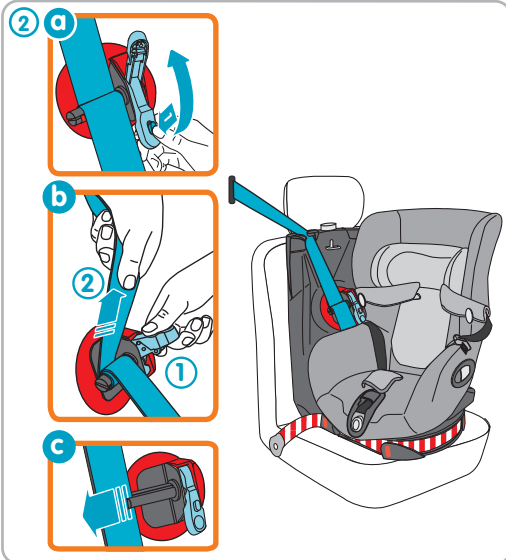

2 - (a) Presionar el botón (1) y bajar la pestaña al máximo (b). Sin soltar el botón y con la pestaña hacia abajo, tirar del cinturón (2) para desenrollarlo del eje. (c) Retirar el cinturón del eje.

2 - (a) Carregue no botão (1) e puxe o manípulo até ao máximo (b), carregando sempre no botão (1), e puxe o cinto (2) para o desenrolar do eixo. (c) Pode retirar agora o cinto de segurança do eixo.



IMPORTANTE: No se puede desenrollar el cinturón de seguridad del eje si la pestaña del tensor no está totalmente bajada.

IMPORTANTE: não será possível desenrolar o cinto do eixo se o manípulo não for puxado ao máximo.

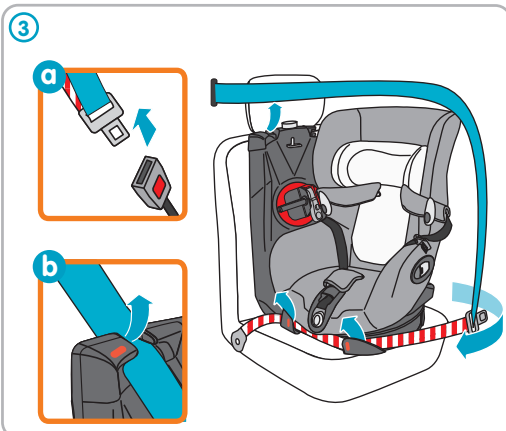

3 - Desabrochar el cinturón de seguridad de su cierre (a), liberarlo de la guía-pasaje superior (b) y de las guías-pasaje situadas alrededor de la base.

3 - Desaperte o cinto de segurança (a), retire-o do guia-cinto em cima (b) e dos guias-cinto situados à volta da base.



IMPORTANTE: Aunque el bebé no esté instalado en ella, la silla Axiss debe ir siempre correctamente sujeta por el cinturón de seguridad. Si no se sujetase, en caso de accidente podría salir disparada y convertirse en un auténtico peligro para los ocupantes del automóvil.

IMPORTANTE: mesmo se a criança não estiver na cadeira, esta deverá estar sempre bem fixa pelo cinto de segurança. Se não estiver, pode-se tornar num autêntico projectil e portanto ser perigosa para os ocupantes do automóvel em caso de acidente.

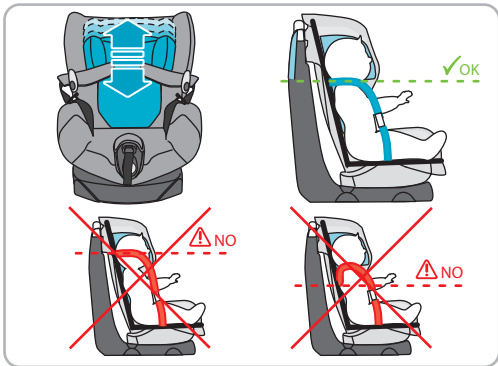

Es imprescindible ajustar el arnés a la altura del bebé. * Los tirantes del arnés deben posicionarse a la altura de los hombros del bebé.

É necessário adaptar o arnês ao tamanho da criança. * As alças do arnês devem estar posicionadas mesmo à altura dos ombros da criança.



1 - Tirar suavemente del reposacabezas hacia delante.

1 - Puxe o apoio de cabeça para a frente.



2 - Desplazar el reposacabezas hacia arriba o hacia abajo en función de la altura del bebé.

2 - Posicione o apoio de cabeça mais para cima ou mais para baixo, em função do tamanho da criança.



3 - Apretar de nuevo el reposacabezas contra la silla para que quede bloqueado en la posición elegida.

3 - Carregue no apoio de cabeça para o bloquear na posição seleccionada.

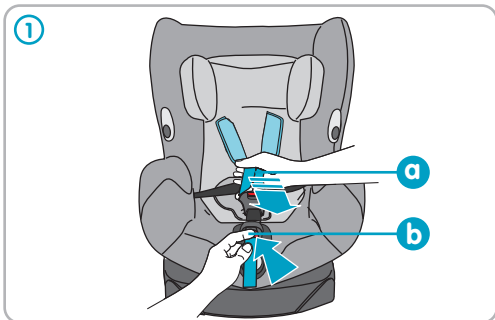

1 - Presionar el tensor (a) y tirar, al mismo tiempo, de los tirantes del arnés (coger los tirantes, no sus protectores).

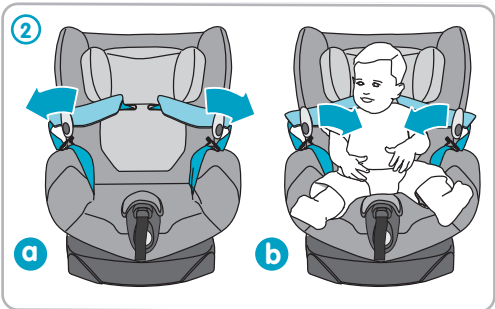

2 - Colocar al bebé en la silla y soltar los tirantes de los ganchos.

1 - Carregue no ajustador (a) e puxe (b) ao mesmo tempo as alças do arnés (agarrar as alças e não as protecções das alças).

2 - Instale a criança na cadeira e desengate as alças do arnés.

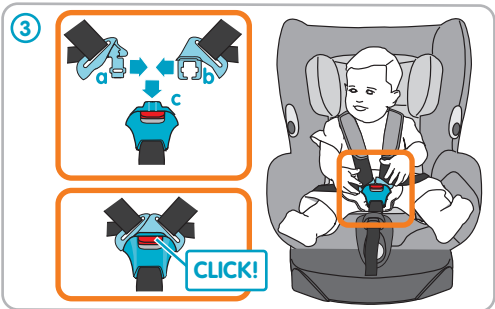

3 - Unir las partes (a) y (b) de la hebilla e introducirla en el cierre (c) hasta que se oiga un clic.

3 - Junte as partes (a) e (b) do fecho e insere-o na fivela (c) até ouvir um clique.



4 - Tirar del cinturón de regulación de los tirantes para ajustar el arnés a la talla del bebé. A modo de referencia, procurar que entre el arnés y el bebé no quede más de un dedo de distancia.

4 - Puxe a correia de regulação das alças para ajustar o arnés à criança. Informação: não deixe mais do que um dedo entre o arnés e a criança para saber se o ajustamento está correcto.

ES - PT DESINSTALAR AL BEBÉ DE LA SILLA - DESINSTALAÇÃO DA CRIANÇA

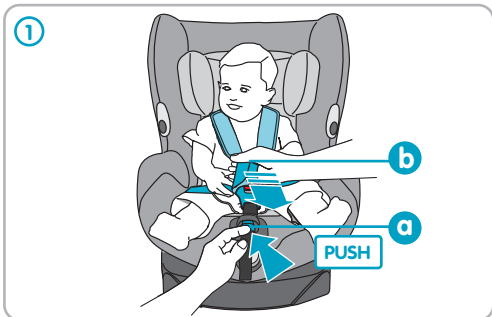

PARA DESABROCHAR AL BEBÉ

1 - Presionar el tensor (a) y tirar, al mismo tiempo, de los tirantes del arnés (coger los tirantes, no sus protectores).

PARA RETIRAR A CRIANÇA

1 - Carregue no ajustador (a) e puxe (b) ao mesmo tempo as alças do arnés (agarrar as alças e não as protecções das alças).

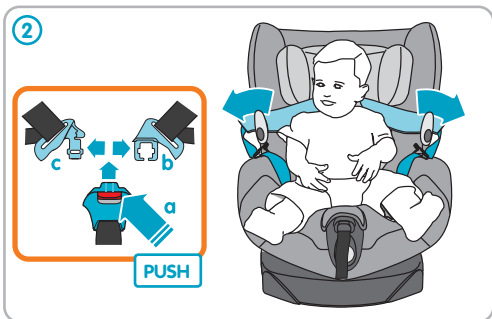

2 - Presionar el botón rojo del cierre de la hebilla para desbloquearla. Mantener el arnés abierto con los ganchos sujetarremeses.

2 - Carregue no botão vermelho da fivela do arnés para a abrir e pendure as alças do arnés.

RECLINACIÓN DEL ASIENTO - INCLINAÇÃO DO ASSENTO



PARA REGULAR LA INCLINACIÓN DEL ASIENTO

- Presionar el botón situado en la parte frontal del asiento y tirar hacia arriba o hacia abajo hasta alcanzar la posición deseada. Para bloquear la posición, soltar el botón.

PARA REGULAR A INCLINAÇÃO DO ASSENTO

- Carregue no botão situado na parte da frente do assento, baloice o assento para cima ou para baixo até obter a posição desejada. Quando encontrar a posição desejada, deixe de carregar no botão.

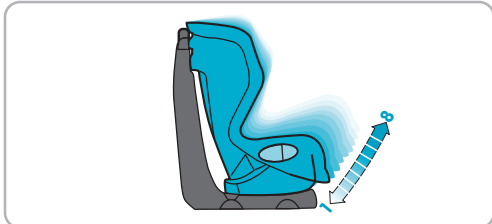

Mantenimiento

Vestidura:

- Antes de lavarla, consultar la etiqueta de composición textil cosida a la vestidura, donde se encuentran las instrucciones y los símbolos para lavar correctamente la vestidura.

Pictogramas de lavado :

- | | |
|---------------------|----------------------|
| Lavar a máquina 30° | No utilizar secadora |
| Sólo lavado a mano | No planchar |
| No utilizar lejía | No limpiar en seco |

Carcasa:

- Limpiar la carcasa con un trapo húmedo.

LIMPEZA

Confeção:

- Antes da lavagem, consulte a etiqueta da composição do tecido onde encontrará os símbolos de lavagem adequados:

Pictogramas de lavagem:

- | | |
|------------------------|----------------------|
| Lavar na máquina a 30° | Não secar na máquina |
| Lavar à mão | Não passar a ferro |
| Não utilizar lixívia | Não limpar a seco |

Base:

- Limpar a base com um pano húmido.

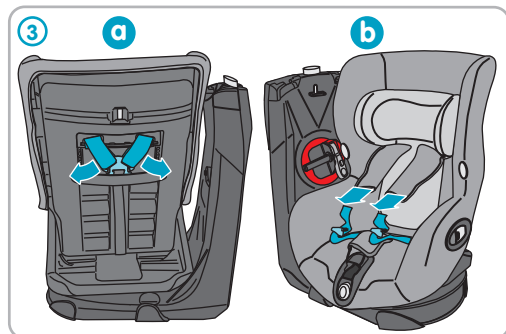
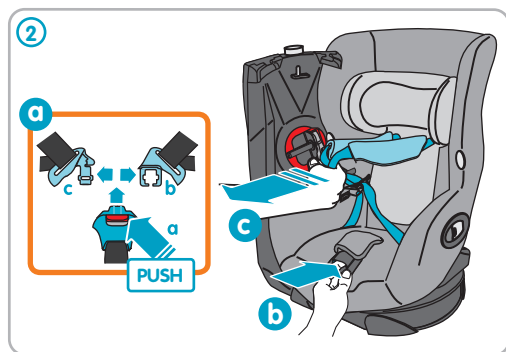
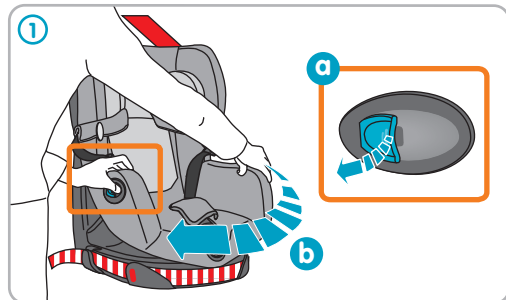

PARA DESENFUNDAR LA SILLA

- Antes de desenfundarla, observar atentamente cómo están montadas las diferentes partes de la vestidura de la silla, para poder volver a colocarlas correctamente.

1 - Rotar la silla

- 2 - Desbloquear el cierre del arnés (a) y presionar el tensor (b) mientras se tira de los tirantes del arnés (c) lo máximo posible (tirar de los tirantes, no de sus protecciones).

- 3 - Desabrochar los tirantes de la placa trasera de la silla. Desde la parte frontal de la silla, tirar de los tirantes del arnés para liberarlos de los protegeomneses.

PARA RETIRAR A FORRA DO ASSENTO

- Antes de retirar a forra, repare bem na forma como as diferentes partes estão montadas para depois montar tudo correctamente.

1 - Rode o assento.

- 2 - Abra a fivela do arnés (a) e carregue no ajustador (b), puxando, ao mesmo tempo, ao máximo as alças (c) do arnés (agarrar as alças e não as protecções das alças).

- 3 - Retire as alças do arnés da placa situada nas costas do assento. Pela frente, puxe as alças para as libertar das protecções.

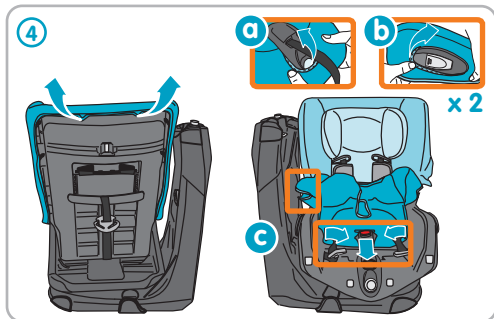

4 - Pasar la vestidura por encima de los cierres y hebillas (a) y (b). Hacer pasar las hebillas y cierre del arnés por las aberturas de la vestidura. Retirar la vestidura.

4 - Passe a forra por cima das peças metálicas (a) e (b). Passe os fechos e a fivela do arnês pelas fendas da forra. Retire a forra.

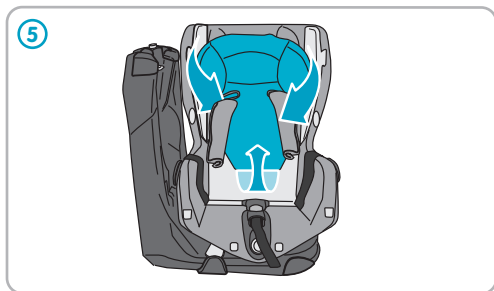

5 - Pasar los elásticos de la vestidura por debajo del reposacabezas, y los protegearneses a través de las aberturas de la vestidura, para retirarla

5 - Passe os elásticos da forra por cima do apoio de cabeça e passe as protecções das alças pelas fendas da forra e retire-a.

IMPORTANTE: no retirar nunca las partes de poliestireno o espuma situadas debajo de la vestidura. La eficacia de la silla AXISS podría verse afectada.

IMPORTANTE: nunca retire as partes em poliestireno ou em espuma situadas por baixo da forra porque intervêm directamente na eficácia da cadeira Axiss.

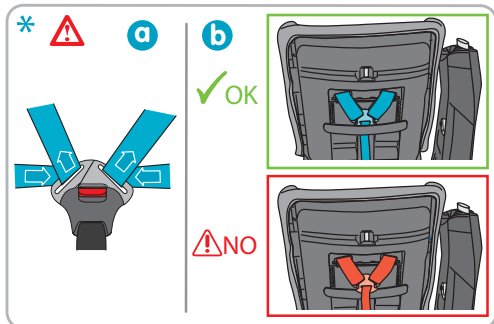

* - Al colocar la vestidura, verificar que los tirantes del arnés no queden retorcidos, deben estar bien planos en toda su longitud, hasta la hebilla de cierre. Verificar que los tirantes pasan por debajo de la barra trasera de la silla. Comprobar el buen funcionamiento del arnés antes de instalar al bebé. En caso de duda, consultar con su tienda especializada.

* - Quando estiver a montar a forra, verifique se as alças não ficam torcidas e se passam direitas nos fechos (a) do arnês. Verifique também se as alças passam por baixo da barra situada nas costas do assento. Teste o bom funcionamento do arnês antes de instalar a criança. Se tiver alguma dúvida, entre em contacto com o revendedor.

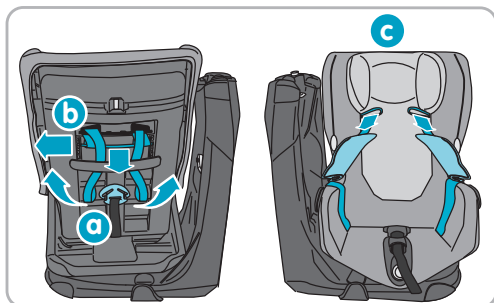

PARA RETIRAR SOLAMENTE LA VESTIDURA DEL REPOSACABEZAS

- Soltar el eje metálico (b) del respaldo del asiento para poder retirarlo y liberar la hebillas de los arneses y protegearneses. (c) Retirar los protegearneses desde la parte delantera de la silla. Ahora ya puede retirar la vestidura del reposacabezas.

PARA RETIRAR SÓ A FORRA DO APOIO DE CABEÇA

- Desengate o eixo metálico (b) situado nas costas do assento e retire o eixo para libertar as fivelas das correias das suas protecções. (c) Pela frente, retire as protecções das alças. Pode agora tirar a forra do apoio de cabeça.

GARANTÍA

Nuestra garantía de 24 meses refleja nuestra confianza en la extraordinaria calidad de nuestro diseño, ingeniería, producción y en el rendimiento del producto. Garantizamos que este producto ha sido fabricado de acuerdo con las normas de seguridad y calidad europeas en vigor y que le son aplicables, y que este producto está libre de defectos en el momento de la compra.

Nuestra garantía de 24 meses cubre cualquier defecto de fabricación en cuanto a materiales y mano de obra cuando se utiliza en condiciones normales y de acuerdo con el manual de usuario. Para solicitar reparaciones o piezas de repuesto en garantía por defectos de fabricación deberá presentar el comprobante de la compra (original o fotocopia) realizada en los 24 meses anteriores a la solicitud del servicio.

Nuestra garantía de 24 meses no cubre los daños causados por el uso y desgaste normales, accidentes, uso abusivo, negligencia o como consecuencia de no cumplir las instrucciones del manual de usuario. Pueden ser ejemplos de uso y desgaste normales el desgaste de las ruedas y el tejido por el uso habitual y la descomposición natural de los colores y los materiales con el tiempo y el uso prolongado.

¿Qué hacer en caso de defectos?

Si surgen problemas o defectos, su mejor opción para obtener un servicio rápido es visitar al distribuidor o la tienda de [Marca]. Ellos aceptan nuestra garantía de 24 meses(1). Tiene que presentar el comprobante de la compra realizada en los 24 meses anteriores a la solicitud del servicio. Lo más sencillo es que consiga usted la preaprobación de la solicitud de servicio por el Servicio de [marca]. En principio, pagamos los gastos de envío y devolución relacionados con las solicitudes de servicio en garantía. Los daños no cubiertos por nuestra garantía se pueden atender a una tarifa razonable.

Esta garantía se ajusta a la Directiva Europea 99/44/CE de 25 de mayo de 1999 transpuesta para el estado Español en la Ley 23/2003, de 10 de julio, de Garantías en la Venta de Bienes de Consumo.

(1) Los productos adquiridos en tiendas o distribuidores que eliminen o cambien las etiquetas o números de identificación, se considerarán no autorizados. No se aplicará garantía alguna a estos productos ya que la autenticidad de los mismos no puede comprobarse.

GARANTIA

A nossa garantia de 24 meses reflecte a nossa confiança na qualidade superior do nosso design, engenharia e produção, bem como no desempenho do produto. Garantimos que este produto foi fabricado de acordo com as normas de qualidade e os requisitos de segurança europeus actualmente em vigor, e que, à data da compra, o produto se encontra isento de defeitos de fabrico ou de materiais.

A nossa garantia de 24 meses abrange quaisquer defeitos de fabrico e de materiais, quando o produto é utilizado em condições normais e em conformidade com as indicações constantes do manual do utilizador. De modo a solicitar reparações ou peças sobresselentes ao abrigo da garantia a título de defeitos de material e de fabrico, deverá apresentar o comprovativo da aquisição efectuada durante os 24 meses que antecedem a requisição do serviço.

A nossa garantia de 24 meses não cobre os danos decorrentes do uso e desgaste normais, de acidentes, de utilização abusiva, de negligência, ou ainda do incumprimento das instruções que figuram no manual do utilizador. Exemplos de uso e desgaste normais são rodas e tecidos deteriorados em consequência de uma utilização regular e da natural degradação dos materiais e das cores ao longo de períodos de uso prolongado.

Como proceder caso verifique a existência de defeitos:

Na eventualidade de surgirem quaisquer problemas ou defeitos, a melhor opção para obter um serviço rápido será dirigir-se ao ponto de venda [da Marca] que reconhecem a nossa Garantia de 24 meses (1). Deverá apresentar o comprovativo da aquisição efectuada no período de 24 meses que antecede a data de requisição do serviço. Será mais fácil se obtiver a pré-aprovação da sua requisição de serviço pelo Departamento de Manutenção [da marca]. Por regra, custeamos as despesas de devolução e transporte relacionadas com requisições de serviços a realizar ao abrigo da garantia. Os danos que não são cobertos pela garantia poderão ser reparados mediante o pagamento de tarifas razoáveis.

A presente Garantia cumpre o disposto na Directiva Europeia 99/44/CE de 25 de Maio de 1999.

(1) Não são autorizados para esse efeito os produtos adquiridos que retirem ou alterem as etiquetas ou os números de identificação. Uma vez que não é possível averiguar a autenticidade destes produtos, não lhes será aplicável qualquer garantia.

NL Bij het vervoer van kinderen is veiligheid in de auto van essentieel belang. Een autostoel, draagwieg of babyschelp moet veilig zijn en mag geen enkele fout bezitten. Een autostoel geplaatst met het zicht naar de straat of geplaatst tegen het verkeer in moet het lichaam van het kind perfect ondersteunen. De autostoel moet comfortabel voor het kind zijn en moet eenvoudig te bedienen zijn voor de ouders.

Sinds zijn bestaan zet Bébé Confort zich in voor de veiligheid van kinderen. Bébé Confort ontwerpt autostoelen die perfect aangepast zijn aan de meest recente Europese normen. Deze autostoel is uitsluitend bruikbaar in voertuigen voorzien van 3-punts veiligheidsgordel / met oprolsysteem, officieel goedgekeurd volgens het reglement N°16 van de CEE/ONU nom de gelijkwaardig.

NOTA VOOR DE GEBRUIKER :

- 1 - Dit is een autostoel voor kinderen, categorie « universeel ». Deze autostoel voldoet aan de eisen van het reglement N°44/04 voor normaal gebruik in voertuigen. Deze autostoel kan in de meeste auto's bevestigd worden.
- 2 - Dit is een bevestigings installatie voor kinderen uit de categorie "universeel" en is officieel goedgekeurd overeenkomstig met het reglement N° 44, amendement serie 04, voor een algemeen gebruik in voertuigen, en kan bevestigd worden op het merendeel van de autozetels.
- 3 - Deze autostoel valt onder de categorie « universeel » krachtens strengere voorschriften dan deze toegepast werden op de vroegere modellen die dit etiket niet droegen.
- 4 - In geval van twijfel, raadpleeg de fabrikant of de verkoper van deze autostoel.

IT La sicurezza dei bambini in automobile è fondamentale. Più di qualsiasi altro prodotto, un dispositivo di ritenuta (navicella o seggiolino auto) deve funzionare perfettamente e, posizionato in senso di marcia o in senso inverso di marcia, deve sostenere il corpo del bambino nel modo corretto, garantendo comfort al bebè e semplicità di utilizzo ai genitori. Da sempre, Bébé Confort si preoccupa della sicurezza dei bambini e produce seggiolini auto perfettamente adatti e conformi alle ultime regolamentazioni europee.

Questo dispositivo è utilizzabile esclusivamente su veicoli approvati e dotati di cinture di sicurezza a 3 punti/statiche/con avvolgitore, omologate conformemente al regolamento N° 16 CEE/ONU o normativa equivalente.

INFORMAZIONI PER L'UTILIZZATORE:

- 1 - Questo è un dispositivo di ritenuta per bambini della categoria "universale". È omologato in conformità alla normativa N° 44, emendamento 04, per un utilizzo generale sui veicoli e può essere adattato alla maggior parte dei sedili auto.
- 2 - Il dispositivo sarà verosimilmente montato in modo corretto nell'autoveicolo se il produttore di quest'ultimo specifica, nel manuale dell'autoveicolo, che questo può trasportare dei dispositivi di ritenuta per bambini « universali » per tale gruppo d'età.
- 3 - Questo dispositivo di ritenuta è stato classificato come "universale" in virtù di norme più rigorose di quelle applicate ai modelli anteriori privi di questa etichetta.
- 4 - In caso di dubbio, consultare il produttore o il rivenditore del dispositivo di ritenuta.

ES La seguridad infantil en el automóvil es esencial. Más que cualquier otro producto, un Dispositivo de Retención (cucu o silla de auto) no puede ser susceptible de fallos. De espaldas o de cara a la marcha, una silla de auto debe sujetar perfectamente el cuerpo del bebé o niño, ser confortable y fácil de instalar por los papás. Bébé Confort, siempre atento a las necesidades en materia de seguridad infantil, diseña sillas perfectamente adaptadas y conformes a las más recientes normativas europeas.

Este dispositivo sólo puede utilizarse en automóviles equipados con cinturones de seguridad de 3 puntos / estáticos / con enrolladores, homologados conforme al reglamento N° 16 de la CEE/ONU o una norma equivalente.

INFORMACIÓN PARA EL USUARIO :

- 1 - Este es un dispositivo de retención infantil de categoría « universal ». Está homologado conforme al reglamento N° 44, enmienda 04, para un uso general sobre los vehículos, y se adapta a la mayoría de los mismos.
- 2 - El dispositivo estará correctamente montado en el vehículo, si el fabricante del mismo especifica en el manual de instrucciones, que se pueden instalar los dispositivos de retención infantil « universales » para este grupo de edad.
- 3 - Este dispositivo de retención infantil está clasificado como "universal", en virtud de prescripciones más estrictas que las aplicadas en modelos anteriores que no incorporan esta etiqueta.
- 4 - En caso de duda, consulte con el fabricante del dispositivo de retención infantil o con su tienda especializada.

PT A segurança infantil no automóvel é essencial. Mais do que qualquer outro produto, um dispositivo de retenção de criança (alcofa ou cadeira-auto) deve ser e estar perfeito. De costas ou de frente para a estrada, uma cadeira deve prender perfeitamente o corpo da criança, ser confortável e simples de instalar para os pais. Desde a sua origem, a Bébé Confort preocupa-se com a segurança das crianças e concebe cadeiras perfeitamente adaptadas e conforme as últimas regulamentações europeias. Este dispositivo só pode ser utilizado em veículos aprovados equipados de cintos de segurança de 3 pontos / estáticos / com enroladores, homologados, em conformidade com o Regulamento N°16 da CEE/ONU ou de uma norma equivalente.

NOTA PARA O UTILIZADOR:

- 1 - Isto é um dispositivo de retenção para crianças da categoria « universal ». Foi homologado conforme o regulamento n° 44, emenda da série 04, para um uso geral em todos os veículos e talvez adaptado à maioria dos assentos dos automóveis.
- 2 - O dispositivo estará correctamente montado no veículo automóvel se o construtor da marca automóvel especificar no manual de instruções que o veículo está adaptado a dispositivos de retenção « universais » para crianças deste grupo de idade.
- 3 - Este dispositivos de retenção de crianças foi classificado como UNIVERSAL em virtude de normas mais rigorosas do que as que eram aplicadas aos modelos anteriores que não tinham esta etiqueta.
- 4 - Em caso de dúvida, consulte o fabricante ou o revendedor do dispositivo de retenção de crianças.



bébéconfort® 

www.bebeconfort.com

DOREL FRANCE S.A.
Z.I. - 9 bd du Poitou
BP 905
49309 Cholet Cedex
FRANCE

DOREL (U.K.) LTD
Hertsmere House,
Shenley Road,
Borehamwood
Hertfordshire WD6 1TE
UNITED KINGDOM

DOREL NETHERLANDS
Postbus 6071
5700 ET HELMOND
NEDERLAND

DOREL ITALIA S.P.A.
a Socio Unico
Via Verdi, 14
24060 Telgate (Bergamo)
ITALIA

DOREL HISPANIA, S.A.
C/Pare Rodés n°26 - Torre A 4°
Edificio Del Llac Centera
08208 Sabadell (Barcelona)
ESPA—A

DOREL PORTUGAL
Artigos para Bebé, Lda.
Rua Pedro Dias, 25
4480-614 Rio Mau
Vila do Conde
PORTUGAL

DOREL JUVENILE
SWITZERLAND S.A.
Chemin de la Colice 4
1023 CRISSIER
SWITZERLAND / SUISSE

DOREL BELGIUM
BITM Brussels International Trade Mart
Atomiumsquare 1, BP 177
1020 Brussels
BELGIQUE / BELGIE

DOREL GERMANY
Augustinusstraße 11 b
D-50226 Frechen-Königsdorf
DEUTSCHLAND

DOREL POLSKA
Ul. Legnicka 84/86
41-503 CHORZOW
POLAND